

# BacBeat FIT 6100

Bedienungsanleitung

# Inhalt

Headset-Überblick	3
App installieren	4
Anpassung	5
Paaren	6
Erstmalige Paarung	6
Paarung mit einem zweiten Gerät	6
Grundlagen	7
Laden des Headsets	7
Annehmen und Beenden von Anrufen	7
Lautstärke	7
Stumm	7
Musik abspielen oder pausieren	7
Titel vor	8
Titel zurück	8
Nutzung von VPA (Virtual Personal Assistant)	8
OpenMic	8
Support	10

# Headset-Überblick

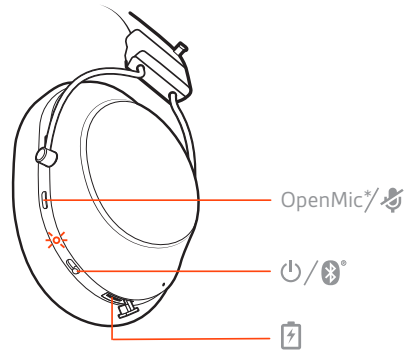

---

 Stumm

---

 Anschluss für das Ladegerät

---

 Headset-LED

---

 Ein-/Aus-Taste

---

*\*Mit OpenMic können Sie Umgebungsgeräusche hören, ohne das Headset abnehmen zu müssen. Siehe „OpenMic“.*

# App installieren

Schöpfen Sie das Potenzial Ihres Headsets mit unserer kostenlosen App BackBeat für iOS/Android™ voll aus.

Mit dieser App haben Sie die folgenden Möglichkeiten:

- Sprache auswählen
- Funktionen ein-/ausschalten
- Find MyHeadset
- Anzeigen des Benutzerhandbuchs

Für eine optimale Nutzung sollten Sie die BackBeat-App auf allen Geräten installieren, die mit dem Headset gepaart sind.



# Anpassung

Das BackBeat FIT 6100 verfügt über ein anpassbares Kopfbügelssystem.

Lösen Sie das Band am Befestigungspunkt oben vom Kopfbügel und verstellen Sie den Bügel, indem Sie das Band nach unten in die gewünschte Position ziehen und befestigen.

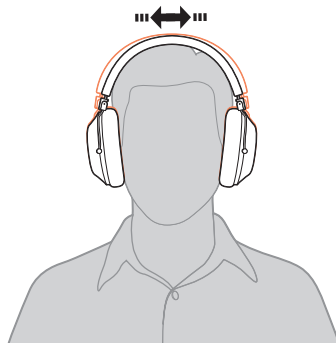
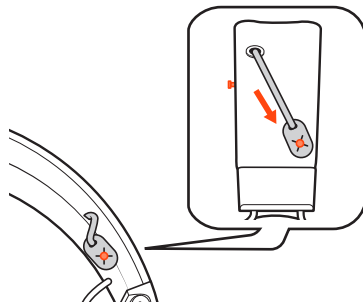

# Paaren

- Erstmalige Paarung**
- 1 Drücken Sie die Ein-/Austaste nach unten. Sie hören die Ansage „Pairing“ (Paarung) und die LED-Anzeige blinkt rot und weiß.



- 2 Aktivieren Sie auf Ihrem Smartphone **Bluetooth**<sup>®</sup> und suchen Sie darüber nach neuen Geräten.
  - **iPhone Einstellungen > Bluetooth > Ein\***
  - **AndroidEinstellungen > Bluetooth:Ein > Scan for devices (Nach Geräten suchen)\***

**HINWEIS** \*Menü kann je nach Gerät unterschiedlich aufgebaut sein.
- 3 Wählen Sie „PLT BBFIT6100“.  
Geben Sie wenn nötig viermal die Null (0000) als Passkey ein oder akzeptieren Sie die Verbindung.  
Nach erfolgreicher Paarung hören Sie „Pairing successful“ (Paarung erfolgreich) und die LED-Anzeige hört auf zu blinken.

## Paarung mit einem zweiten Gerät

- 1 Schieben Sie die Ein-/Aus-Taste Richtung Bluetooth-Symbol und halten Sie sie gedrückt, bis die LED-Anzeige rot und weiß blinkt.



- 2 Aktivieren Sie Bluetooth<sup>®</sup> auf Ihrem Gerät und suchen Sie darüber nach neuen Geräten.
  - **iPhone Einstellungen > Bluetooth > Ein\***
  - **AndroidEinstellungen > Bluetooth:Ein > Scan for devices (Nach Geräten suchen)\***

**HINWEIS** \*Menü kann je nach Gerät unterschiedlich aufgebaut sein.
- 3 Wählen Sie „PLT BBFIT6100“.  
Geben Sie wenn nötig viermal die Null (0000) als Passkey ein oder akzeptieren Sie die Verbindung.  
Nach erfolgreicher Paarung hören Sie „Pairing successful“ (Paarung erfolgreich) und die LED-Anzeige hört auf zu blinken.

# Grundlagen

## Laden des Headsets

Laden Sie Ihr Headset mithilfe eines Micro-USB-Kabels auf. Während des Ladevorgangs leuchtet die LED weiß. Die vollständige Ladung dauert bis zu 2,5 Stunden, die LED erlischt, wenn der Ladevorgang abgeschlossen ist. Nach vollständiger Ladung beträgt die Wiedergabe- und Sprechzeit bei 50 % Lautstärke 24 Stunden.

## Annehmen und Beenden von Anrufen

Tippen Sie auf die Anruftaste in der Mitte des rechten Ohrkissens, um einen Anruf anzunehmen oder zu beenden.

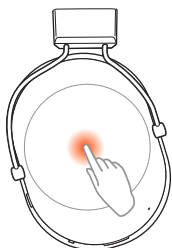

## Lautstärke

Streichen Sie außen am rechten Ohrkissen nach oben oder unten, um die Lautstärke anzupassen.

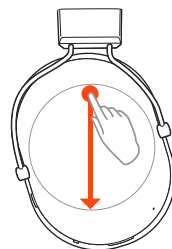
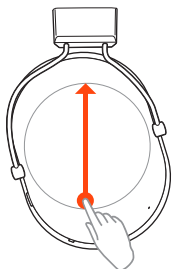

## Stumm

Drücken Sie zum Stummschalten des Tons während eines Anrufs die Stummschalttaste seitlich am rechten Ohrkissen.

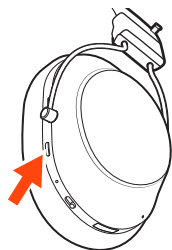

## Musik abspielen oder pausieren

Tippen Sie zum Anhalten oder Wiedergeben von Musik auf die Mitte des rechten Ohrkissens.

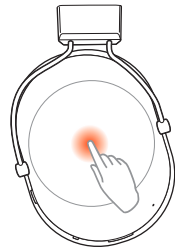

Titel vor

Streichen Sie außen am rechten Ohrkissen nach vorne, um einen Titel nach vorne zu springen.

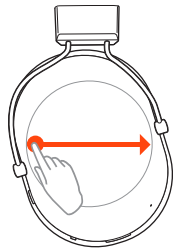

Titel zurück

Streichen Sie außen am rechten Ohrkissen nach hinten, um einen Titel zurück zu springen.

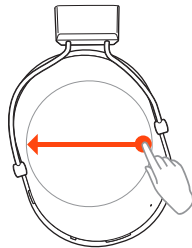

Nutzung von VPA (Virtual Personal Assistant)

Halten Sie zum Aktivieren des Virtual Personal Assistant die Mitte des rechten Ohrkissens 2 Sekunden lang gedrückt.

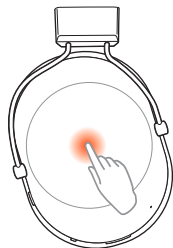

OpenMic

Wenn kein Anruf aktiv ist, drücken Sie die Stummschalttaste, um Umgebungsgeräusche zu hören. Wischen Sie über die Außenseite des rechten Ohrkissens, um die Stärke der wahrgenommenen Umgebungsgeräusche anzupassen.



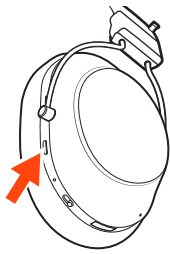

# Support

## BENÖTIGEN SIE WEITERE HILFE?

[plantronics.de/support](https://plantronics.de/support)

**Plantronics, Inc.**

345 Encinal Street  
Santa Cruz, CA 95060  
United States

**Plantronics B.V.**

Scorpius 171  
2132 LR Hoofddorp  
Netherlands

© 2019 Plantronics, Inc. Bluetooth ist eine eingetragene Marke von Bluetooth SIG, Inc. und jede Verwendung von Plantronics, Inc. findet unter Lizenz statt. Alle weiteren Marken sind Eigentum ihrer jeweiligen Rechthehalter.

215185-04 06.19Model BF6100S