

BackBeatFIT 6100

使用指南

目錄

耳機概觀	3
安裝應用程式	4
配戴調整	5
配對	6
首次配對	6
配對第二個裝置	6
基本功能	7
為耳機充電	7
接聽或結束通話	7
音量	7
靜音	7
播放或暫停音樂	7
上一首	8
下一首	8
使用 VPA (虛擬個人助理)	8
OpenMic	8
支援	10

耳機概觀

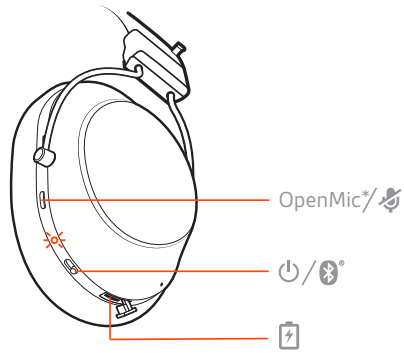

 靜音

 充電連接埠

 耳機 LED

 電源按鈕

*OpenMic 讓您無需取下耳機即可聆聽環繞音效。請參閱「OpenMic」。

安裝應用程式

下載我們免費的應用程式 BackBeat (iOS/Android™ 版)，充分善用耳機功能。

您可以使用此應用程式：

- 選取語言
- 開啟/關閉功能
- Find MyHeadset
- 檢視使用者指南

為達最佳效能，請在每個與耳機配對的裝置上安裝 BackBeat 應用程式。



配戴調整

BackBeat FIT 6100 具有可調式頭帶系統。

將頭帶的線從頂部放置位置解開，拉起並將線固定至下方位置以拉緊。

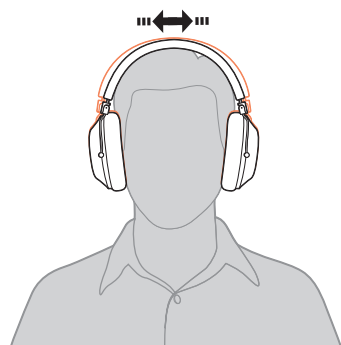
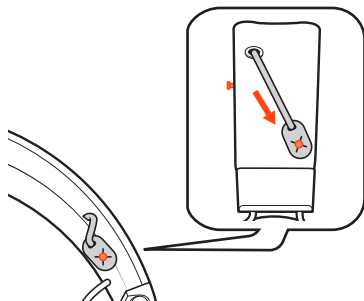

配對

- 首次配對** 1 滑動電源開關以開啟電源。您會聽到「pairing」(配對)且LED會閃爍紅燈和白燈。



- 2 啟動手機上的 Bluetooth®，並將其設為搜尋新裝置。
• iPhone 設定 > 藍牙 > 開啟*
• Android 設定 > Bluetooth：開啟 > 掃描裝置*
- 附註** *功能表會因裝置而異。
- 3 選取「PLT BBFIT6100」。
若有需要，則輸入四個零(0000)作為密碼或接受連線。
成功配對後，您會聽到「pairing successful」(配對成功)，LED也會停止閃爍。

- 配對第二個裝置** 1 將電源按鈕朝 Bluetooth 圖示滑動並按住，直到 LED 閃爍紅色和白色為止。



- 2 啟動裝置上的 Bluetooth®，並將其設為搜尋新裝置。
• iPhone 設定 > 藍牙 > 開啟*
• Android 設定 > Bluetooth：開啟 > 掃描裝置*
- 附註** *功能表會因裝置而異。
- 3 選取「PLT BBFIT6100」。
若有需要，則輸入四個零(0000)作為密碼或接受連線。
成功配對後，您會聽到「pairing successful」(配對成功)，LED也會停止閃爍。

基本功能

為耳機充電

使用 micro USB 纜線為耳機充電；充電時，LED 會持續亮白燈。充飽電需要最多 2.5 小時，LED 會於充電完畢時熄滅。完全充電的情況下，可以 50% 的音量提供 24 小時的聆聽和通話時間。

接聽或結束通話

按一下位於右耳罩中央的通話按鈕，即可接聽或結束通話。

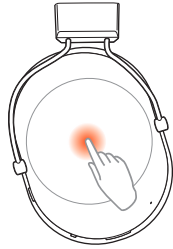

音量

在右耳罩外側向上或向下滑動，即可提高或降低音量。

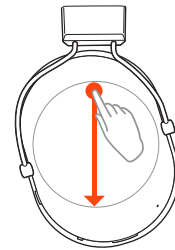
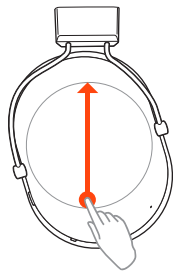

靜音

若要將音訊設為靜音，請在通話時按下右耳罩側邊的靜音按鈕。

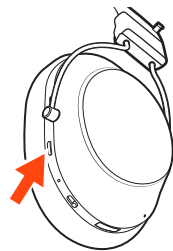

播放或暫停音樂

按一下右耳罩中央即可暫停或播放音訊。

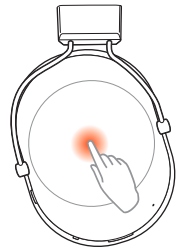

上一首 在右耳罩外側向前滑動，即可跳至上一首音訊。

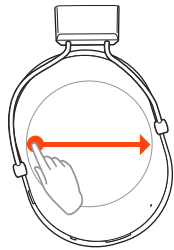

下一首 在右耳罩外側向後滑動，即可跳至下一首音訊。

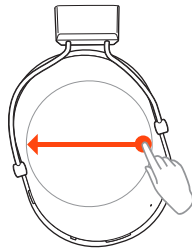

使用 VPA (虛擬個人助理)

若要啟動虛擬個人助理，請按住右耳罩中央 2 秒。

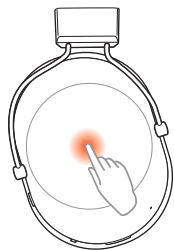

OpenMic

未通話時，按一下靜音按鈕可聆聽周遭聲音。滑動右耳罩外側，以調整所聽到的周遭音量。

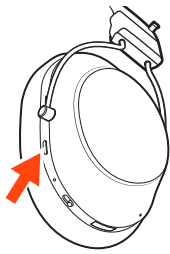

支援

需要進一步協助嗎？

plantronics.com/support

Plantronics, Inc.

345 Encinal Street
Santa Cruz, CA 95060
United States

Plantronics B.V.

Scorpius 171
2132 LR Hoofddorp
Netherlands

© 2019 Plantronics, Inc. Bluetooth 為 Bluetooth SIG, Inc. 的註冊商標，經授權由 Plantronics, Inc. 使用。所有其他商標隸屬各自所有人擁有。

215185-30 06.19Model BF6100S