

Backbeat® Go 2

com estojo de carga

Guia do Usuário

Contents

Bem-vindo	3
Conteúdo da caixa	4
Visão geral do headset	5
Visão geral do estojo de carga	6
Emparelhar	7
Emparelhar pela primeira vez	7
Emparelhar outro dispositivo	7
Multiconectividade	7
Conexão	9
Verifique o nível da bateria	9
Use o estojo de carga	10
Ajuste	11
Procedimentos básicos	12
Ligar ou desligar os fones	12
Áudio	12
Ajustar o volume	12
Interromper som	12
Fazer/atender/encerrar chamadas	12
Mais recursos	14
Modo Deepsleep	14
Permanecer conectado	14
Alertas de voz	14
Restaurar as configurações de fábrica	14
Especificações	15

Bem-vindo

Parabéns por adquirir o novo produto da Plantronics. Este guia contém instruções sobre como configurar e usar seus Fones Backbeat Go 2.

Consulte as instruções de segurança no guia de início rápido para obter informações de segurança importantes, antes de instalar ou usar o produto.

Conteúdo da caixa

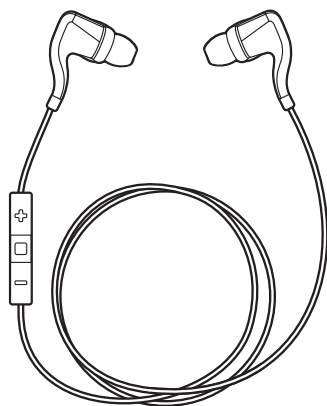

Fones com microfone (estabilizadores e pontas auriculares médias instaladas)



Carregador CA

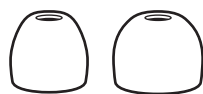



Pontas auriculares (pequenas e grandes)



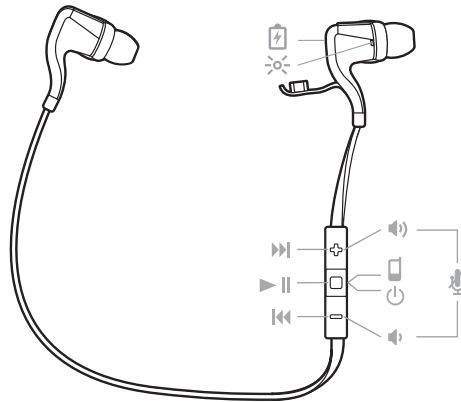

Estojo de carga

Visão geral do headset





 Porta de carregamento

 Luz indicadora do headset (LED)

 Botão Aumentar de volume: aumenta o volume, passa para a faixa seguinte

 Botão Áudio/chamada: liga/desliga os fones, atende/termina/recusa chamadas, toca/pausa músicas

 Botão Diminuir volume: diminui o volume, toca a faixa anterior

 Ativar/desativar interrupção do som

Visão geral do estojo de carga

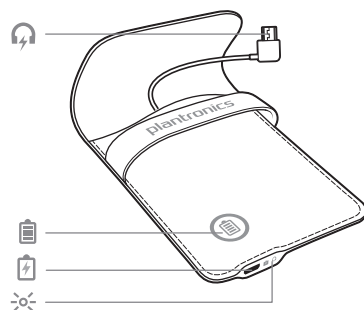

 Conector micro USB

 Pressione para ver o nível de bateria do estojo de carga

 Porta do carregador micro USB

 Luzes indicadoras do estojo de carga;  indica nível da bateria do estojo de carga e  indica o estado de carga dos fones de ouvido

Emparelhar

Emparelhar pela primeira vez

Ao ligar seus fones pela primeira vez, o processo de emparelhamento é iniciado.

- 1 Ligue os fones. A luz indicadora, localizada no fone direito, pisca em vermelho e azul indicando modo de emparelhamento.

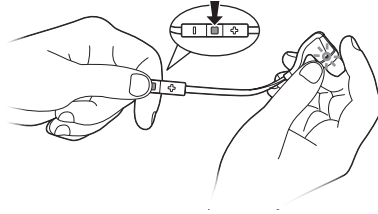

- 2 Ativar o Bluetooth® em seu telefone e configurá-lo para buscar novos dispositivos.
 - **iPhone*** Settings > Bluetooth > On
 - **Smartphones com sistema Android™** * Configurações > Wireless e redes > Bluetooth: Ligado > Buscar dispositivos

NOTE *Os menus podem variar em cada dispositivo.

- 3 Selecione "PLT_BBTGO2."
Se necessário, digite quatro zeros (0000) para a senha ou para aceitar a conexão.

Assim que concluir o emparelhamento com sucesso, você ouvirá "emparelhamento com sucesso" e a luz indicadora do fone para de piscar.

Emparelhar outro dispositivo

Depois de emparelhar os fones com o telefone, talvez você queira emparelhar outro telefone ou dispositivo, por exemplo, um tablet. Você pode emparelhar e memorizar até oito dispositivos, compatíveis com perfis de distribuição de viva-voz e distribuição avançada de áudio (A2DP).

- 1 Coloque os fones no modo de emparelhamento. Selecione:
 - Com os fones desligados, mantenha pressionado o botão Áudio/chamada  até ouvir "emparelhando" ou
 - Com os fones ligados e não durante uma chamada, mantenha pressionados os botões de aumento (+) e redução do volume (-) até ouvir "emparelhando"

A luz indicadora , no fone direito, pisca em vermelho e azul indicando modo de emparelhamento.

- 2 Ative o Bluetooth em seu telefone e configure-o para buscar novos dispositivos.
- 3 Selecione "PLT_BBTGO2."
Se necessário, digite quatro zeros (0000) para a senha ou para aceitar a conexão.

Ao concluir o emparelhamento com sucesso, você ouve "emparelhamento com sucesso", e a luz indicadora do headset para de piscar.

Multiconectividade

Quando houver mais de um dispositivo emparelhado com seus fones, a multiconectividade permitirá alternar a conexão entre os dispositivos da lista de dispositivos Bluetooth do seu telefone/dispositivo de música (Os fones só podem ser conectados a um dispositivo de cada vez.).

Por exemplo, se você estiver conectado a um tablet, tiver terminado de ouvir música e quiser alternar para um dos outros telefones/dispositivos de música emparelhados, faça o seguinte:

- 1 Acesse a lista de dispositivos emparelhados no menu de configurações Bluetooth do telefone.
- 2 Selecione "PLT_BBTGO2."

Depois disso, os fones aceitarão a nova conexão, não será necessário excluir e emparelhar novamente os dispositivos o tempo todo; eles serão lembrados e estarão prontos para conexão a qualquer momento quando dentro do intervalo.

Conexão

Seu novo fone tem capacidade suficiente para emparelhar e fazer muitas chamadas. Para abrir a entrada de carregamento, empurre a ranhura da parte superior do fone direito para baixo, usando as unhas.

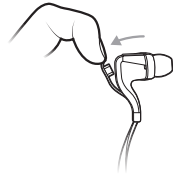

O tempo de carregamento total dos fones é de até 2,5 horas. A luz indicadora acende em vermelho durante o carregamento e fica azul quando o ele estiver concluído.

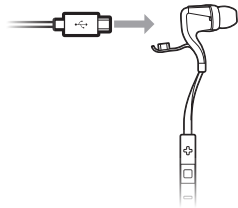

Verifique o nível da bateria

É possível verificar o nível de bateria tocando qualquer um dos botões de Volume com o headset ativo. Os fones exibem o status da bateria e a luz indicadora pisca, mostrando o nível de carga.

"Nível da bateria alto" = bateria OK a completamente carregada

"Nível da bateria baixo" = menos de 1 hora restante

"Recarregar headset" = menos de 15 minutos restantes

Azul piscando = bateria OK a completamente carregada

Vermelho piscando duas vezes = bateria baixa, menos de 1 hora restante

Vermelho piscando três vezes = menos de 15 minutos restantes

Use o estojo de carga

Com um estojo completamente carregado, carregue seus fones de ouvido por 20 minutos para adicionar uma hora de energia. Carregue os fones de ouvido por 2,5 horas para ter uma carga completa.

Você pode verificar o nível de bateria do estojo de carga pressionando o botão de status da bateria .

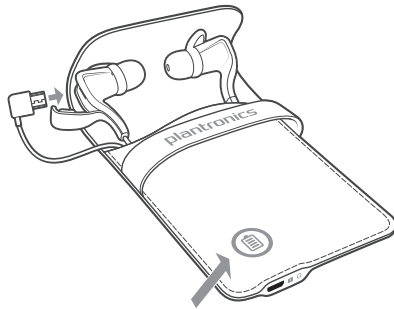

Table 1:  Luz indicadora de carga do estojo





	Bateria alta
	Bateria média
	Bateria baixa
	Bateria crítica

Table 2:  Luz indicadora de fone

	Pisca a cada 10 segundos para indicar que está carregando; para de piscar quando totalmente carregada
---	---

Ajuste

A seleção da ponta auricular do tamanho certo é essencial para você apreciar completamente a qualidade de áudio premium oferecida pelos fones.

- 1 **Vedação acústica** pronta para uso: as pontas auriculares médias são instaladas nos fones. É recomendável testar todas as pontas auriculares (pequenas, médias e grandes), realizar uma verificação de som e escolher as pontas auriculares que proporcionam a melhor experiência sonora. Um ajuste confortável assegurará um retorno forte dos graves.



- 2 **Conforto e estabilidade** Os estabilizadores podem ser girados para três posições predefinidas. Gire o estabilizador para ajustar o ângulo e alcançar melhor aderência e estabilidade.

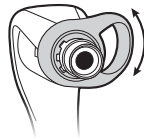

- 3 Passe os fones por trás do pescoço e aproveite.

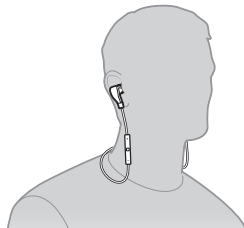

Procedimentos básicos

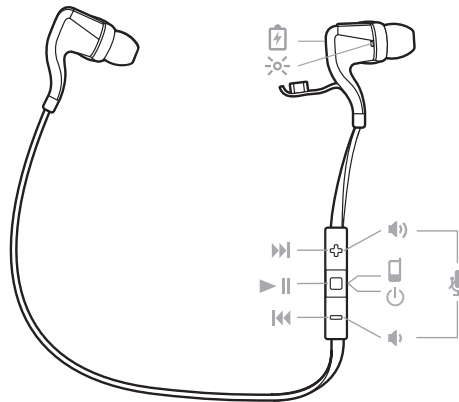

Ligar ou desligar os fones

Pressione o botão Áudio/chamada ▶ || / ◻ até ouvir "ligado." Para desligar, pressione o botão Áudio/chamada ▶ || / ◻ por 4 segundos até ouvir "desligado."

Áudio

Reproduzir ou pausar áudio

Toque no botão Áudio/chamada ▶ || / ◻.

Avançar para a próxima faixa

Pressione o botão Aumentar volume (+) por mais de 1 segundo.

Reproduzir última faixa

Pressione o botão Volume (-) por mais de 1 segundo para reiniciar a faixa atual. Pressione o botão duas vezes (cada uma por mais de 1 segundo) para voltar à faixa anterior.

Ajustar o volume

Toque no botão Aumentar volume (+) ou Diminuir volume (-).

Interromper som

Durante uma conversa, aperte simultaneamente os botões de Volume (+) e (-). Você vai escutar "mudo ligado" ou "mudo desligado". O alerta se repete a cada 5 minutos quando a função mudo está ligada.

Fazer/atender/encerrar chamadas

Você ouvirá um alerta de chamada recebida enquanto ouve áudio. Ao atender uma chamada, o áudio armazenado (sons, vídeos ou podcasts baixados) será interrompido. Se estiver ouvindo áudio transmitido ao vivo ele será silenciado, mas não pausado, durante sua chamada. Assim que finalizar a chamada, o áudio ou a transmissão de áudio será retomada.

Atender ou encerrar uma chamada

Toque no botão Áudio/chamada ▶ || / ◻.

Usar chamada em espera

Primeiro, toque no botão ▶ || / ◻ para colocar a primeira chamada em espera e atender à segunda chamada.. Para alternar as chamadas, pressione o botão Áudio/chamada ▶ || / ◻ por 2 segundos. Para finalizar a segunda chamada e retornar à primeira, toque no botão Áudio/chamada ▶ || / ◻.

Recusar chamada

Pressione o botão Áudio/chamada ▶ || / ◻ por 2 segundos.

Redial

Toque duas vezes no botão Áudio/chamada ► || / ◻ para discar o último número chamado.

Mais recursos

Modo Deepsleep

Se você deixar o headset ligado, mas fora do alcance do telefone emparelhado por mais de 20 minutos, seu headset conservará a energia da bateria entrando em um modo DeepSleep™.

Quando voltar ao alcance do telefone, pressione qualquer botão para sair do modo DeepSleep. Se o telefone também estiver tocando, toque no botão de chamada ☎ novamente para atender.

Permanecer conectado

O Bluetooth possui um "alcance" de funcionamento de até 10 metros, entre o seu telefone e os fones. A distâncias maiores, a qualidade do áudio pode começar a cair ou a conexão ser perdida.

O seu fone tenta reconectar uma conexão Bluetooth perdida. Caso não seja possível, toque no botão Áudio/chamada uma vez ou o reconecte manualmente através do menu de dispositivo Bluetooth do seu telefone.

Alertas de voz

Seu headset fala inglês.

Lista de alertas de voz

- "Battery low/medium/high" (Bateria fraca/média/cheia)
- "Connection switched" (Conexão comutada)
- "Headset connected" (Headset conectado)
- "Not connected" (Desconectado)
- "Mute on/off" (Som desativado/ativado)
- "Pairing" (Emparelhando)
- "Pairing successful" (Emparelhamento bem-sucedido)
- "Power on/off" (Ligado/Desligado)
- "Recharge headset" (Recarregue o headset)
- "Redial" (Discar novamente)

Restaurar as configurações de fábrica

Quando você restaura os fones com suas configurações de fábrica, a lista de dispositivos emparelhados é excluída.

- 1 Primeiro, coloque os fones no modo de emparelhamento. Escolha uma das seguintes opções:
 - Com os fones desligados, mantenha pressionado o botão Áudio/chamada até ouvir "emparelhando" ou
 - Com os fones ligados e não durante uma chamada, mantenha pressionados os botões de aumento (+) e redução do volume (-) até ouvir "emparelhando"

A luz indicadora, no fone direito, pisca em vermelho e azul, indicando modo de emparelhamento.

- 2 Segundo, quando os fones estiverem no modo de emparelhamento, pressione e mantenha pressionados os botões de aumentar volume (+) e diminuir volume (-) até o LED piscar em roxo. Após a redefinição, os fones são desligados.

Especificações

Tempo de audição/conversaço	Até 4,5 horas de audição/5 horas de conversaço*
Tempo em espera	Até 10 dias*
Tecnologia DeepSleep	Proporciona até 180 dias* de duração da bateria
Distância de operação (variação)	Até 33 pés do telefone ou tablet
Peso dos fones	14 gramas
Áudio	Codec SBC personalizado de alta qualidade, alto-falantes neodymium de 6 mm, Resposta de frequência de 20-20.000 Hz, Distorção harmônica total <5%, sensibilidade 104 dBspl/mW @ 1 kHz
Redução de ruído	Digital Signal Processing (DSP) : <ul style="list-style-type: none">• Cancelamento de eco full duplex• Redução de ruído em tempo real• Clareza de voz
Proteção contra umidade	Nanorrevestimento P2i para proteção contra transpiração e umidade
Conector para carregador	Carregamento micro USB
Tipo de bateria	Polímero de íon de lítio recarregável e não-substituível
Tempo de carregamento (máximo)	2,5 horas (Requisitos de energia 5V DC - 180 mA)
Bluetooth 2,1 + EDR	Perfil de distribuição avançada de áudio (A2DP) v1.2, Perfil de controle remoto de áudio/vídeo (AVRCP) v1.4, Perfil de viva-voz (HFP) v1.6 e Perfil de Headset (HSP) v1.1
Temperatura operacional e de armazenamento	32°F – 104°F (0 – 40°C)

NOTE * O desempenho depende da bateria e pode variar de acordo com o dispositivo.

PRECISA DE MAIS AJUDA?

plantronics.com/support

plantronics[®]
Simply Smarter Communications™

Plantronics, Inc

345 Encinal Street
Santa Cruz, CA 95060
Estados Unidos

Plantronics BV

South Point Building C
Scorpius 140
2132 LR Hoofddorp, Holanda

© 2013 Plantronics, Inc. Todos os direitos reservados. Bluetooth é uma marca comercial registrada da Bluetooth SIG, Inc. e qualquer uso da Plantronics ocorre sob licença. Todas as outras marcas comerciais pertencem a seus respectivos proprietários.

Patentes norte-americanas pendentes

201075-22 (08.13)