

# Calisto 7200

## USB 扩音器

用户指南

# 内容

概述	3
连接至 PC	4
日常使用	5
电源	5
音量	5
静音/取消静音	5
应答或结束通话	5
低电量表现	5
与蓝牙设备配对	6
取消配对蓝牙设备	6
充电	7
在配对设备之间切换	8
清除存储的蓝牙设备	9
指示灯说明	10
安全线缆	11
支持	12

# 概述

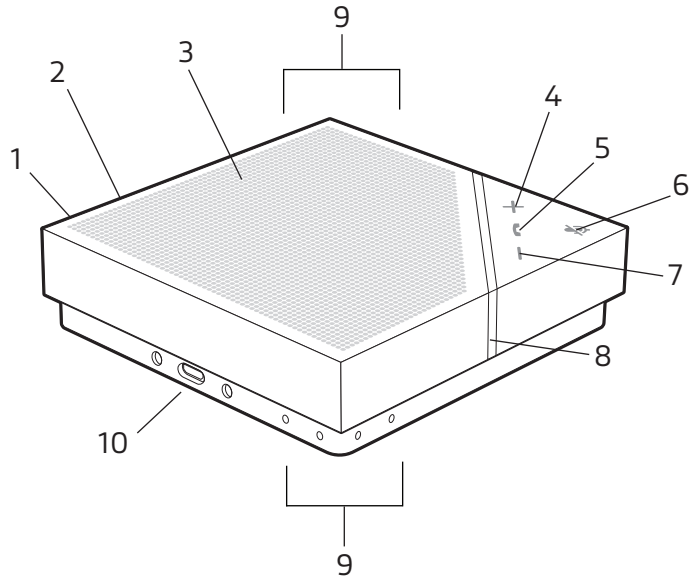

- 1 电源按钮
- 2 蓝牙® 按钮
- 3 扬声器
- 4 调大音量
- 5 电话听筒

- 6 静音
- 7 调小音量
- 8 指示灯
- 9 麦克风
- 10 微型 USB 端口

# 连接至 PC

使用微型 USB 电缆将扬声器连接至计算机，并使用扬声器播放音乐或进行音频通话。

1 使用 USB 线缆连接扬声器上的 USB 端口和计算机上的 USB 端口。

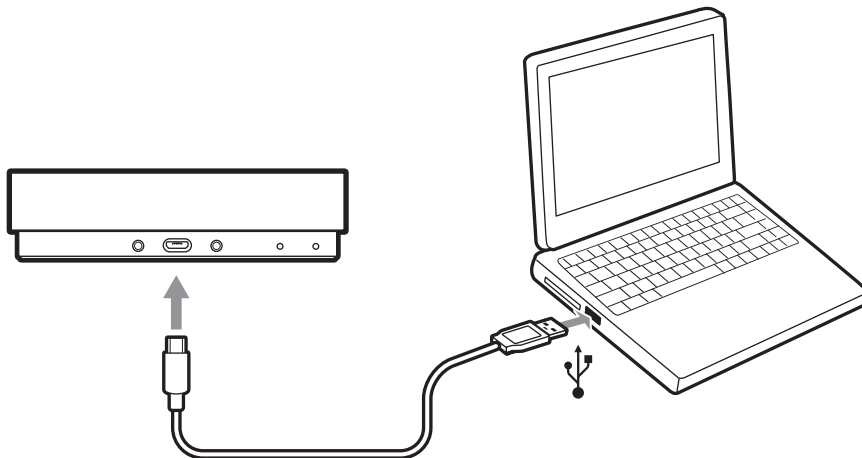

2 将扬声器设置为计算机系统设置中的默认音频设备。

# 日常使用

## 电源

当设备启动时，状态指示灯将呈白色亮起 2-3 秒，表示启动完成。启动提示音将响起，音量按钮将亮起，而状态指示灯将关闭，表示设备已准备好使用。

短按一下电源按钮可启动设备。按住电源按钮 2 秒可关闭设备。

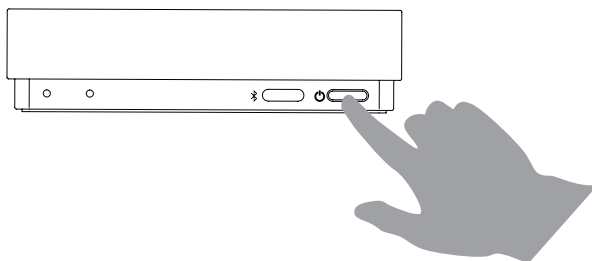

在未插电源的情况下，扬声器如果 10 分钟未使用，则会自动关闭。

## 音量

按下增加 (+) 或减小 (-) 音量按钮以获得所需的音量。

## 静音/取消静音

短按“静音”按钮将麦克风静音或取消静音。

## 应答或结束通话

短按“通话”按钮应答或结束通话。

## 低电量表现

当电池电量下降到 16% 时，电源按钮会周期性地发出琥珀色的脉冲。除非用户正在通话，否则 LED 表现会伴随提示音。

当电池电量下降到 6% 时，电源按钮将显示更为紧急的信号。LED 会持续发出琥珀色脉冲，并伴随间歇性的提示音。

**注** 如果电池电量为 5% 或更低（临近关机状态），则需要插入电源，否则扬声器将不会响应打开。

# 与蓝牙设备配对

- 1 按住蓝牙按钮 2 秒钟。

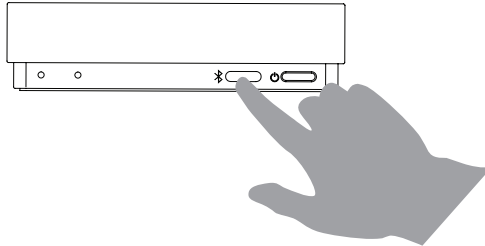

在配对模式下，指示灯闪烁蓝色。

- 2 在您设备上，启用蓝牙并从设备列表中选择 **PLT P7200**。  
当设备配对成功后，扬声器会发出提示音，指示灯会亮起蓝灯并持续片刻。如果在范围之内，设备将自动连接扬声器。

## 取消配对蓝牙设备

扬声器与蓝牙设备配合使用完毕后，请取消设备与扬声器的配对。要取消配对扬声器，请执行以下任一操作：

- 1 按下扬声器上的蓝牙按钮。
- 2 断开蓝牙设备与扬声器的连接。

# 充电

扬声器充电可能需要 3 至 6 小时，具体取决于电池电量和充电方式。选择以下选项其中一种：

- 1 将微型 USB 电缆从扬声器上的 USB 端口连接至计算机上的 USB 端口。

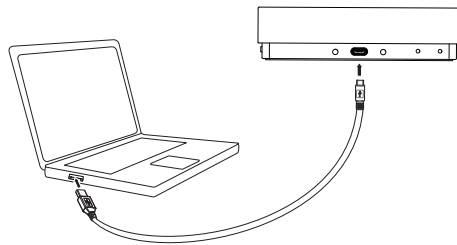

- 2

将扬声器的微型 USB 电缆连接到 USB 插头，然后插入插座。

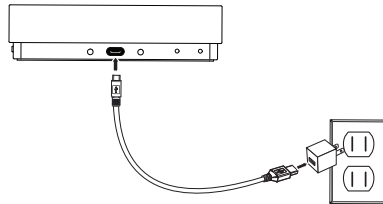

如果在充电时扬声器处于开机状态，则电源按钮将会持续脉冲直到电池电量已满，然后关闭（或根据活动恢复到适当的状态）。

# 在配对设备之间切换

扬声器最多可同 10 台设备配对并且最多可连接两台设备。但是，扬声器一次只能为一个设备传输音频。要在设备之间切换，请执行以下任一操作：

- 1 关闭一个已连接设备上的蓝牙。
- 2 停止在一个设备上播放音频，并开始另一个已连接的设备上播放音频。



# 清除存储的蓝牙设备

扬声器可以记住最多 10 台配过对的设备。清除蓝牙缓存，删除扬声器上存储的任何数据。

按住蓝牙和音量减小 (-) 按钮五秒钟。  
发出提示音，指示灯闪烁蓝色。

# 指示灯说明

指示灯	状态
琥珀色	正为电池充电
闪烁琥珀色	电量不足
脉冲琥珀色	软件更新
蓝色	蓝牙已配对
闪烁蓝色	配对/搜索模式
绿色	正在通话
闪烁绿色	来电
红色	麦克风静音
白色	打开电源

# 安全线缆

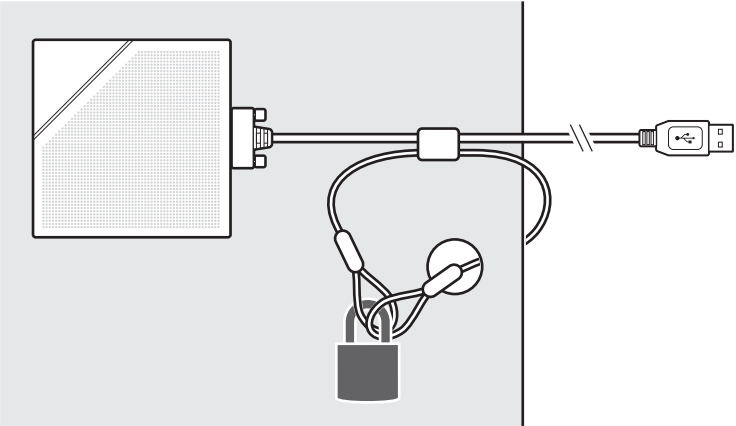
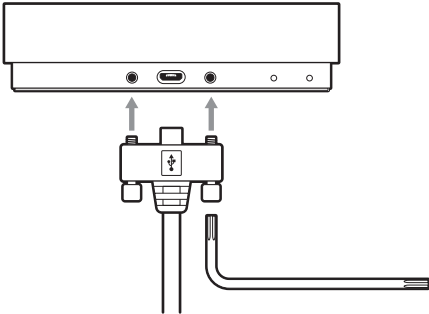

# 支持

需要更多帮助？

[plantronics.com/support](https://plantronics.com/support)

**plantronics®**

Simply Smarter Communications™

**Plantronics, Inc.**

345 Encinal Street

Santa Cruz, CA 95060

美国

**Plantronics BV**

Scorpius 171

2132 LR Hoofddorp

荷兰

© 2018 Plantronics, Inc. Bluetooth 是 Bluetooth SIG, Inc. 的注册商标。Plantronics, Inc. 对其的任何使用已获得许可。所有商标都是其相应所有者的财产。

212267-29 (03.18)

**plantronics®**