

Calisto 7200

USB 喇叭擴音器

使用指南

目錄

概觀	3
連接至 PC	4
日常使用方式	5
電源	5
音量	5
靜音/解除靜音	5
接聽或結束通話	5
低電量行為	5
與 Bluetooth 裝置配對	6
解除配對 Bluetooth 裝置	6
充電	7
在配對裝置間切換	8
清除儲存的 Bluetooth 裝置	9
指示燈說明	10
安全纜線	11
支援	12

概觀

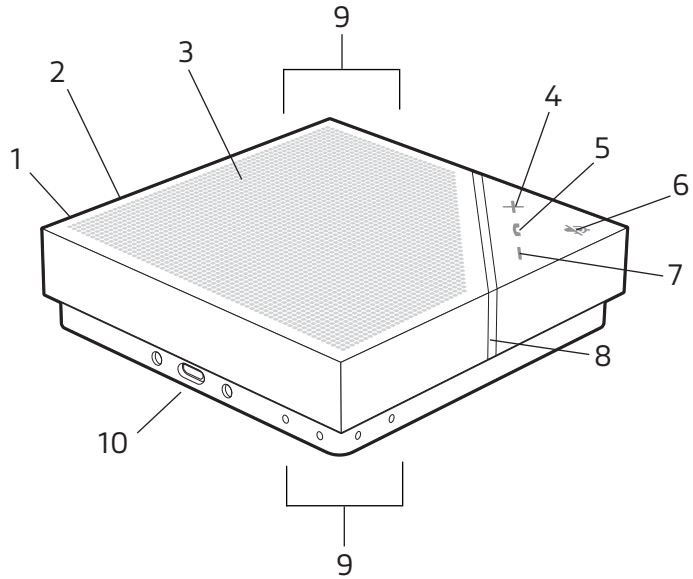

- | | |
|-----------------|------------------|
| 1 電源按鈕 | 6 靜音 |
| 2 Bluetooth® 按鈕 | 7 調低音量 |
| 3 喇叭 | 8 指示燈 |
| 4 調高音量 | 9 麥克風 |
| 5 聽筒 | 10 Micro USB 連接埠 |

連接至 PC

使用 micro USB 纜線將喇叭擴音器連接至電腦，然後使用喇叭擴音器播放音樂或通話音訊。

- 1 使用 USB 纜線，從喇叭擴音器的 USB 連接埠連接至電腦的 USB 連接埠。

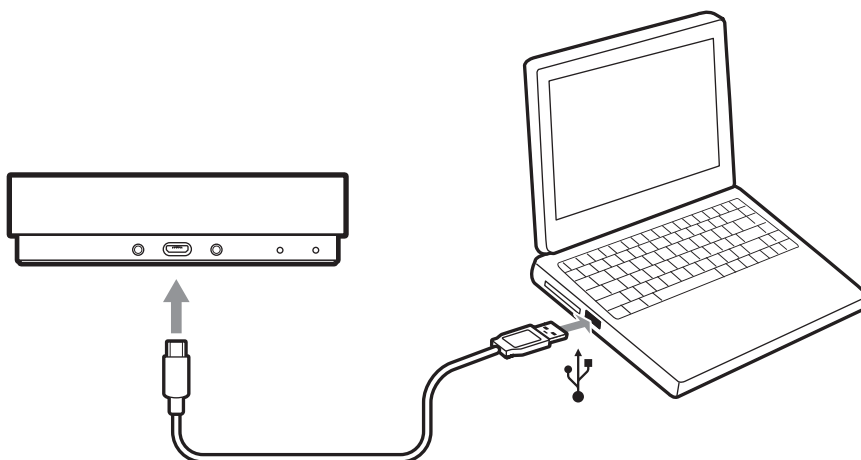

- 2 在電腦的系統設定中，將喇叭擴音器設為預設音訊裝置。

日常使用方式

電源

當裝置啟動，狀態指示燈會持續亮起白燈 2 至 3 秒，以完成啟動程序。隨即播放電源開啟提示音，音量按鈕亮起，狀態指示燈會熄滅，代表裝置已準備就緒，可供使用。

短按電源按鈕，以開啟裝置電源。按住電源按鈕 2 秒，即可關閉裝置電源。

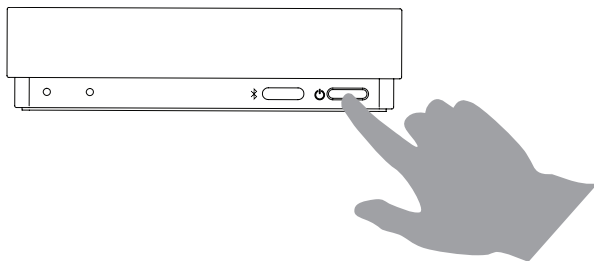

喇叭擴音器如未插入電源，便會在閒置 10 分鐘後自動關閉。

音量

按下調高音量 (+) 或調低音量 (-) 按鈕，調整到想要的音量。

靜音/解除靜音

短按靜音按鈕可使麥克風靜音或取消靜音。

接聽或結束通話

短按通話按鈕可接聽或結束通話。

低電量行為

電池電量降至 16% 時，電源按鈕會固定脈動琥珀色燈。除非使用者正在通話，否則此 LED 行為還會伴隨提示音。

電池電量降至 6% 時，電源按鈕會以更加急迫的方式顯示。LED 會持續脈動琥珀色燈，而提示音僅會間歇作響。

附註 若電池電量在電源關閉的狀態下低於 5%，除非將喇叭擴音器的插頭插入電源，否則嘗試開啟其電源不會有任何回應。

與 Bluetooth 裝置配對

- 1 按住 Bluetooth 按鈕 2 秒鐘。

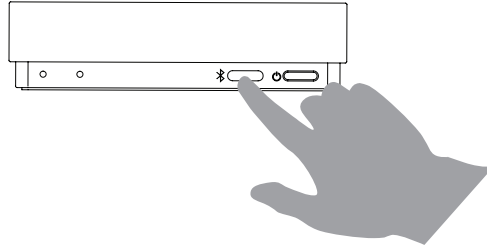

進入配對模式時，指示燈會閃爍藍燈。

- 2 在裝置上啟用 Bluetooth，然後從裝置清單選取 **PLT P7200**。

裝置配對成功時，喇叭擴音器會播放提示音，且指示燈會立即轉為持續亮藍燈。裝置在喇叭擴音器進入範圍後，會自動與其連線。

解除配對 Bluetooth 裝置

喇叭擴音器與 Bluetooth 裝置使用完畢後，請從您的裝置解除配對喇叭擴音器。若要解除配對喇叭擴音器，請執行下列任一操作：

- 1 按下喇叭擴音器的 Bluetooth 按鈕。
- 2 在您的 Bluetooth 裝置上中斷與喇叭擴音器的連線。

充電

根據電池電量和充電方法而定，為喇叭擴音器充電可能需要 3 至 6 小時的時間。請執行下列任一操作：

- 1 使用 micro USB 纜線，從喇叭擴音器的 USB 連接埠連接至電腦的 USB 連接埠。

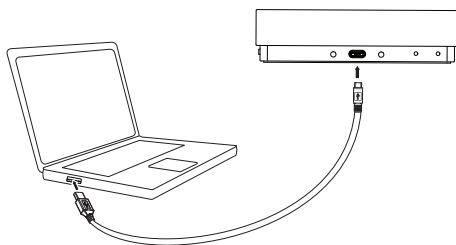

- 2

使用 micro USB 纜線，從喇叭擴音器連接至 USB 插頭，然後插入插座。

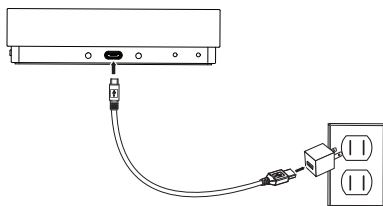

若喇叭擴音器充電時為電源開啟狀態，電源按鈕會持續脈動至電池充飽電，然後關機或回復適當狀態 (取決於活動)。

在配對裝置間切換

喇叭擴音器最多可配對 10 個裝置，且最多可與兩個裝置連線。然而，喇叭擴音器一次僅能傳輸一個裝置的音訊。若要在裝置間切換，請執行下列任一操作：

- 1 關閉其中一個連線裝置的 Bluetooth。
- 2 停止播放一個裝置的音訊，開始播放另一個連線裝置的音訊。

清除儲存的 Bluetooth 裝置

喇叭擴音器最多可記憶 10 個配對裝置。清除 Bluetooth 快取可移除喇叭擴音器儲存的任何裝置資料。

同時按住 Bluetooth 和調低音量 (-) 按鈕五秒鐘。
隨即播放提示音且指示燈閃爍藍燈。

指示燈說明

指示燈	狀態
琥珀色	電池充電
閃爍琥珀色燈	電量不足
脈動琥珀色燈	軟體更新
藍色	Bluetooth 已配對
閃爍藍燈	配對/探索模式
綠色	通話中
閃爍綠燈	來電
紅色	麥克風靜音
白色	電源已開啟

安全纜線

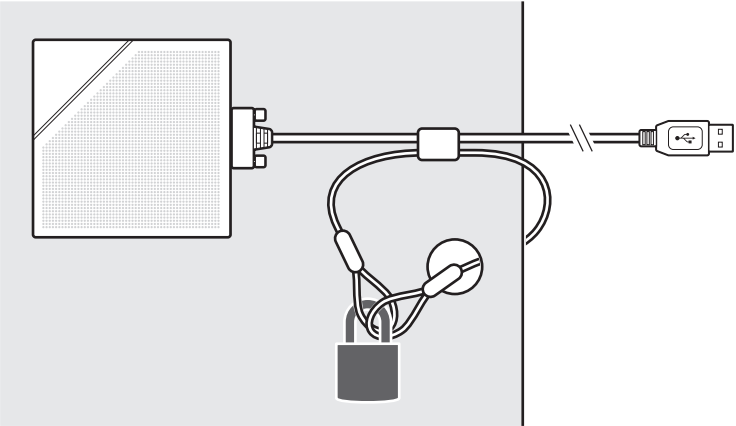
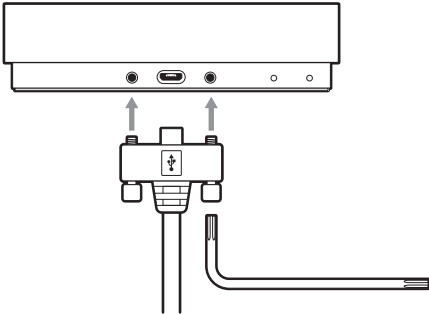

支援

需要進一步協助嗎？

plantronics.com/support

plantronics®
Simply Smarter Communications™

Plantronics, Inc.

345 Encinal Street

Santa Cruz, CA 95060

United States

Plantronics BV

Scorpius 171

2132 LR Hoofddorp

Netherlands

© 2018 Plantronics, Inc. Bluetooth 為 Bluetooth SIG, Inc. 的註冊商標，經授權由 Plantronics, Inc. 使用。所有商標隸屬各自所有人擁有。

212267-30 (03.18)

plantronics®