

NOTES: (NATIVE FORMAT IS ACAD V.14)

IF IN DOUBT - ASK

DO NOT SCALE PRINT

1. MATERIAL: 115gsm SOVEREIGN SILK PAPER.
2. COLOUR: 2 COLOUR PRINT, BLACK & PANTONE 1385.
3. FINISH: SEALER VARNISHED THROUGHOUT. INK NOT TO SMUDGE, SMEAR OR RUB OFF WHEN HANDLED.
4. BINDING: FOLDED, SADDLE STITCHED 2 WIRES, TRIMMED AND PACKED.
5. FOLDING: SEE DETAIL A
6. DIMENSIONAL TOLERANCES +/-1mm.

FOR ARTWORK AND REV SEE ASSOCIATED BOM:  
 USER GUIDE 36306-01  
 ARTWORK 36306-00  
 DRAWING 36306-DWG

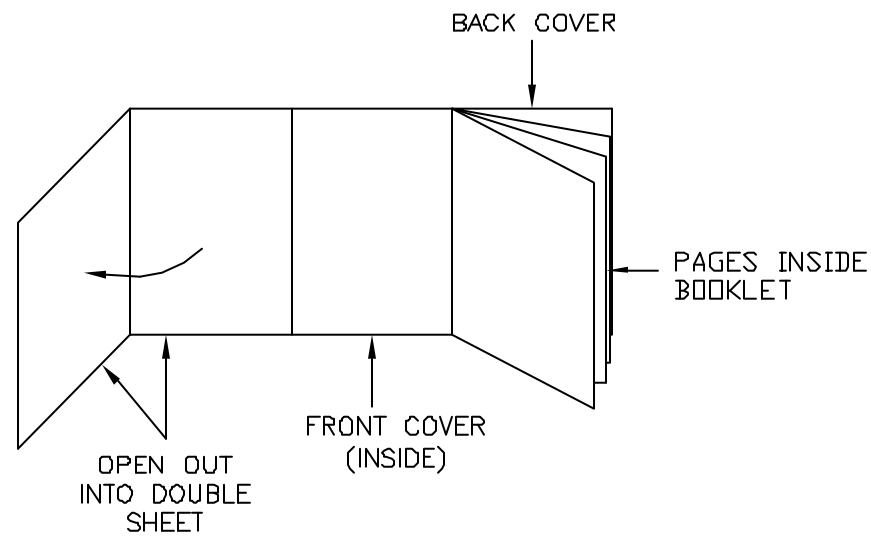

DETAIL A

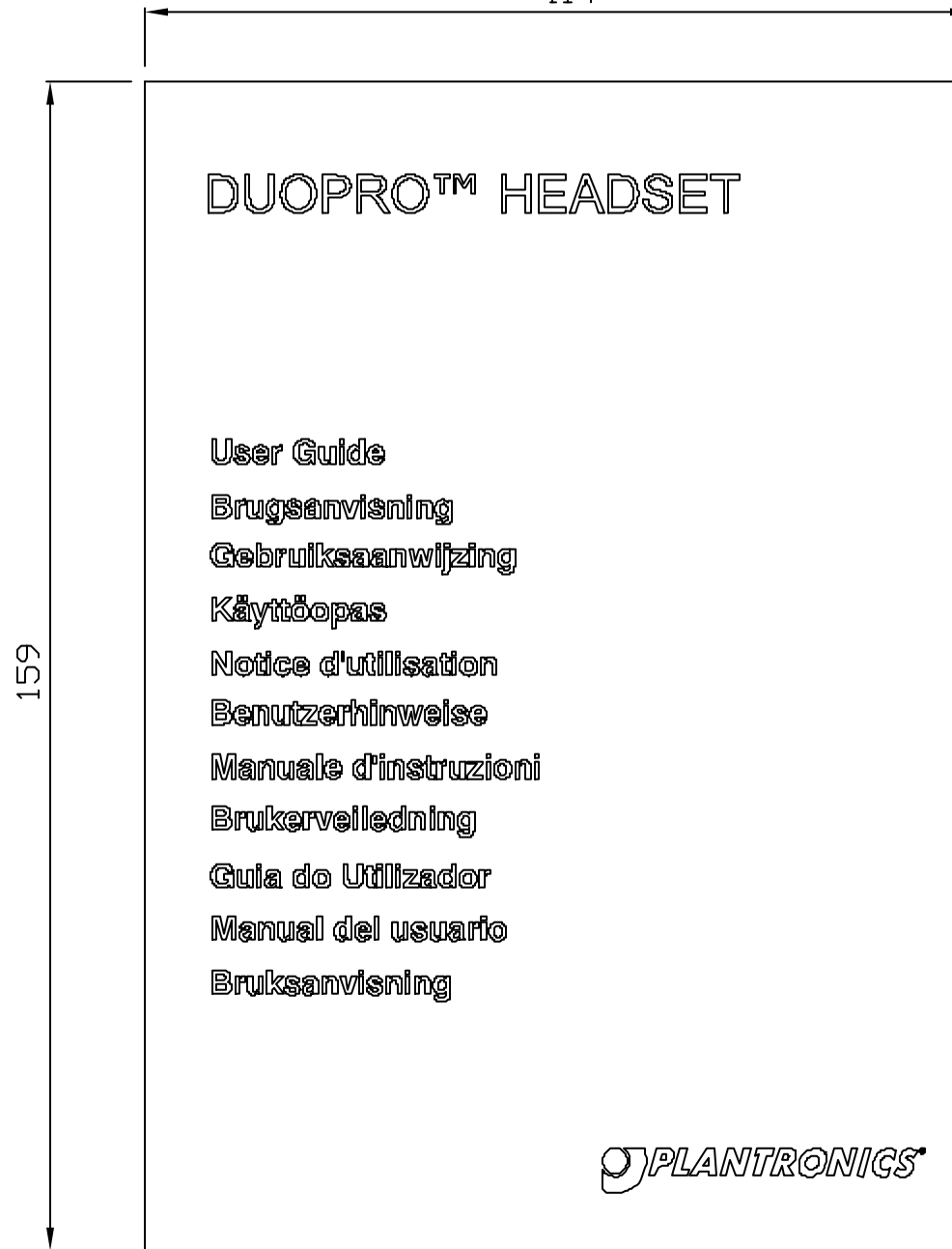

FRONT COVER

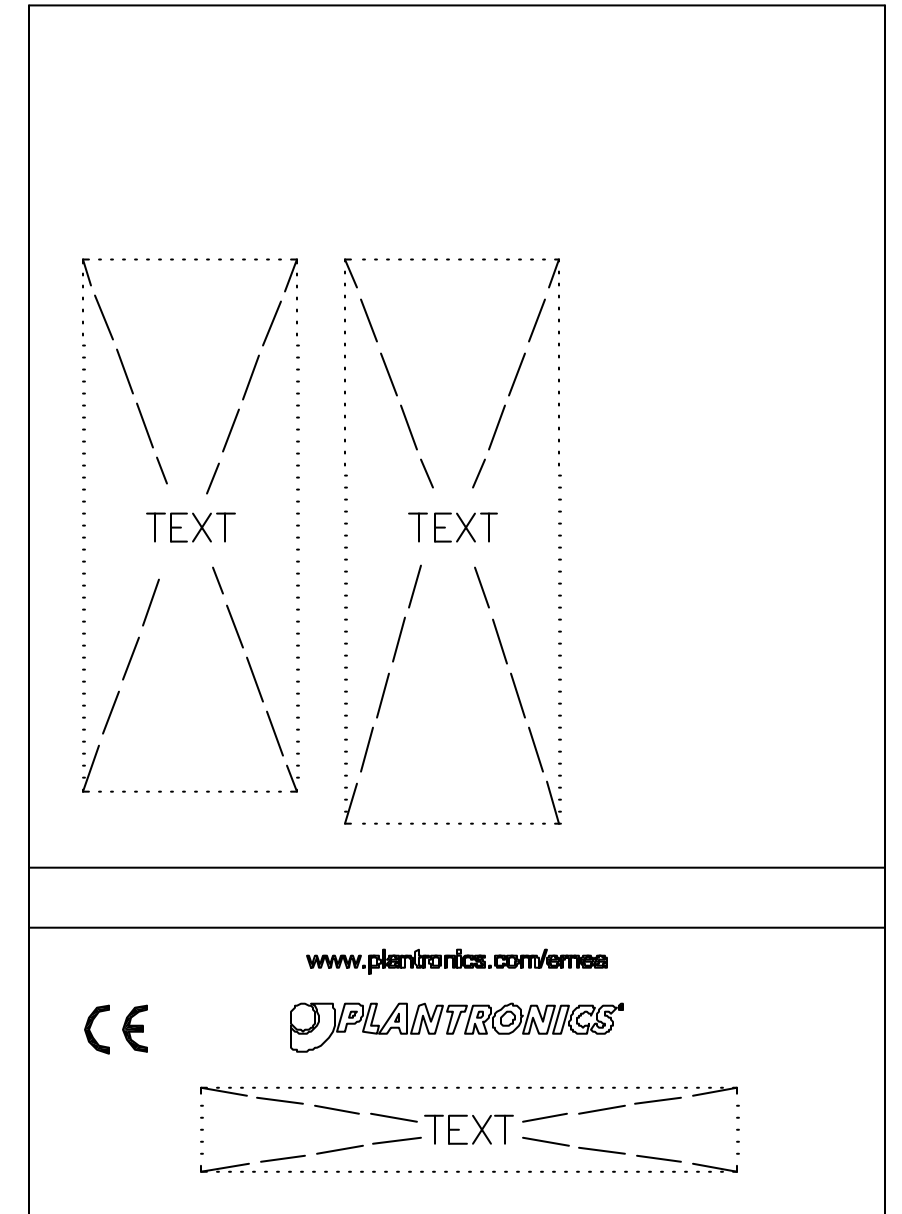

BACK COVER

UNLESS OTHERWISE STATED  
 DIMENSIONS ARE IN mm  
 AND TOLERANCES ARE:  
 DECIMAL  
 .XX±.25 .XXX±.10  
 ANGULAR  
 ±2 DEGS

MATERIAL  
 SEE BOM

FINISH  
 CLEAN

REV	DESCRIPTION	ECO	DATE	D'MAN	APPROVAL
C	SEE ECO	A4348	08/02	DLL	
B	DETAIL MODIFIED	A4119	10/2001	ATN	
A	NEW DRAWING	A4070	08/2001	DLL	
REVISION					



PLANTRONICS  
 International

TITLE USER GUIDE  
 DUOPRO

THIRD ANGLE PROJECTION

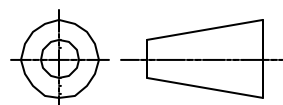

PLANTRONICS  
 RESTRICTED

This document contains Plantronics Int. proprietary data, and is not to be copied, reproduced, used or divulged to unauthorised persons, in whole or in part, without proper authorisation in writing from Plantronics. This information is the property of Plantronics Int. which reserves all rights to it.

SIZE	CAT CODE	DWG NO.	REV
A3	0012	36306-DWG	C
SCALE N.T.S.			SHEET 1 OF 1

Plantronics Ltd  
Wootton Bassett, UK  
Tel: 0800 410014  
+ 44 1793 842200

Plantronics B.V.  
Hoofddorp, The Netherlands  
Tel: (0)0800 PLANTRONICS  
0800 7526876 (NL)  
00800 75268766 (BE/LUX)

Plantronics Sarl  
Noisy-le-Grand, France  
No Indigo: 0825 0825 99  
+ 33 1 41 67 4141

Plantronics GmbH  
Hürth, Germany  
Tel: 0800 9323400  
+ 49 22 33 3990  
Österreich 0800 242500  
Schweiz 0800 932 340

Plantronics Accoustics Italia Srl  
Milan, Italy  
Numero Verde: 800 950934  
+ 39 02951 1900

Plantronics Iberia, S.L.  
Madrid, Spain  
Tel: 902 41 51 91  
+ 34 91 640 47 44

Plantronics MEEA Sales Region  
London, UK  
Tel: +44 208 349 3579

Nordic Region  
Finland 0201 550 550  
Sverige 031 289 500  
Danmark 44 35 05 35  
Norge 23 17 3770

Plantronics Ltd, Interface Business Park, Bincknoll Lane, Wootton Bassett,  
Wiltshire SN4 8QQ. ENGLAND

[www.plantronics.com/emea](http://www.plantronics.com/emea)



© 2001 Plantronics Inc. All rights reserved. Plantronics, the logo design,  
Plantronics and the logo design combined are registered trademarks of Plantronics Inc.  
in the United States and various other countries. DuoPro, Quick Disconnect and the  
clear color and curvature of the voice tube are trademarks of Plantronics Inc.

## DUOPRO™ HEADSET

### User Guide

### Benutzerhinweise

### Brugsanvisning

### Manual del usuario

### Notice d'utilisation

### Manuale d'istruzioni

### Brukerveiledning

### Gebruiksaanwijzing

### Guia do utilizador

### Käyttöopas

### Bruksanvisning



# Plantronics 2 year Warranty and Repair Service



## Plantronics 2 year Warranty and Repair Service

**UK** • Products under warranty are replaced free of charge.  
• All units serviced to full production standards using original factory parts.  
**0800 410014**

**D** • Produkte innerhalb der Garantiezeit werden kostenfrei repariert oder ersetzt.  
• Der Service erfolgt gemäß den Produktionsstandards unter Verwendung von Originalteilen.  
**02222/8302-134**

**DK** • Produkter dækket af garanti vil blive ombyttet uden beregning.  
• Alle enheder efterses i henhold til produktionsstandarder og ved brug af originale fabrikdele.  
**+45 44 35 05 35**

**E** • Los productos en periodo de garantía serán reparados libre de cargos.  
• Todas las unidades preparados según estándares de funcionamiento a pleno rendimiento con piezas originales de fábrica.  
**902 415191**

**F** • Les produits sous garantie sont remplacés gratuitement.  
• Réparations répondent aux normes de production et mettent en œuvre des pièces d'origine.  
**0825 0825 99**

**I** • I prodotti in garanzia verranno sostituiti gratuitamente.  
• L'assistenza di tutte le unità viene effettuata in conformità con gli standard di produzione utilizzando parti di ricambio originali.  
**02 9511900**

**N** • Produktet erstattes gratis i garantiperioden.  
• Alt utstyr er overhaldt med originaldeler og holder produksjonsstandard.  
**+47 23 17 37 70**

**NL** • Producten die onder de garantie vallen, worden kosteloos vervangen.  
• Alle units voldoen volledig aan de productie-eisen en zijn vervaardigd van originele fabrieksonderdelen.  
**0800 7526876 (NL)**  
**00800 75268766 (BE/LUX)**

**P** • Os produtos cobertos pela garantia são substituídos gratuitamente.  
• Todas as unidades recebem assistência técnica em conformidade com os standards de produção utilizando peças de fábrica originais.  
**+34 91 6404744**

**SF** • Takuunalaiset vikaantuneet tuotteet vaihdetaan.  
• Kaikki yksiköt huolletaan täysin tuotantovaatimusten mukaan. Varaosina käytetään vain alkuperäisiä osia.  
**+358 9 88 16 85 20**

**S** • Produkter med gällande garanti byts ut utan kostnad.  
• Alla enheter uppfyller produktionsstandarden och består av originaldelar.  
**Megalans:**  
**+46 31 55 88 00**  
**Anovo:**  
**+46 26 17 30 40**

OVER-THE-HEAD

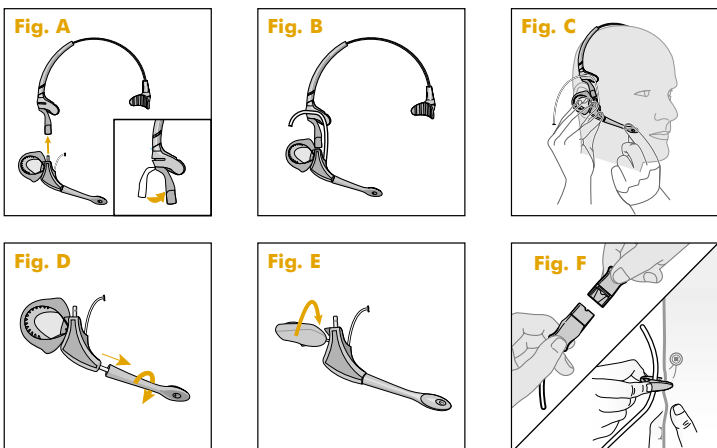
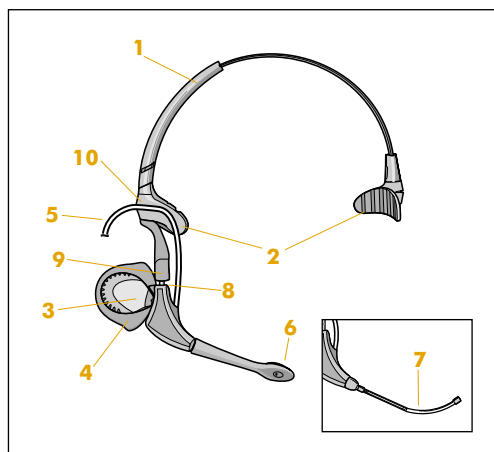

OVER-THE-EAR

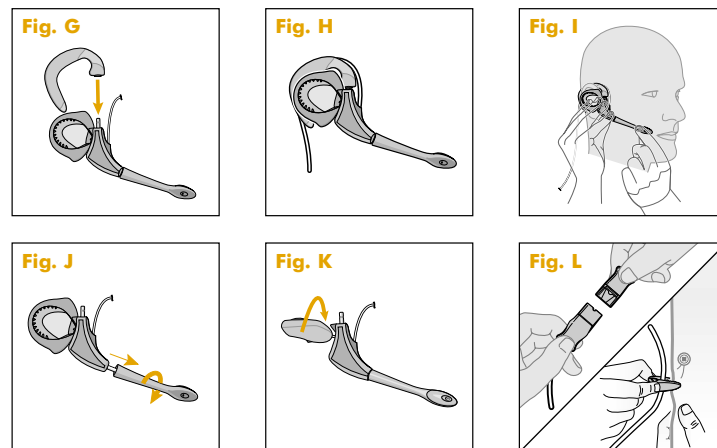
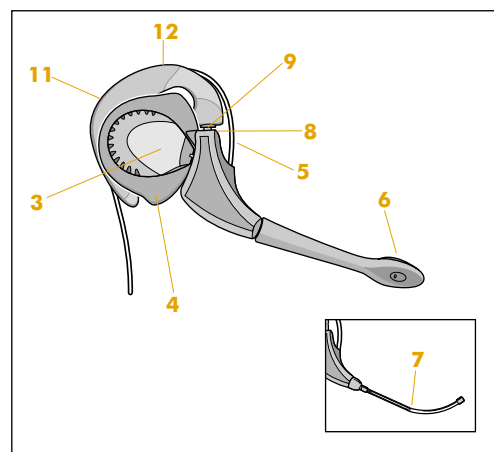

<b>UK</b>	<b>ENGLISH</b>	Page 6-11
<b>D</b>	<b>DEUTSCH</b>	Seite 12-17
<b>DK</b>	<b>DANSK</b>	Side 18-23
<b>E</b>	<b>ESPAÑOL</b>	Página 24-29
<b>F</b>	<b>FRANÇAIS</b>	Page 30-35
<b>I</b>	<b>ITALIANO</b>	Pagina 36-41
<b>N</b>	<b>NORSK</b>	Side 42-47
<b>NL</b>	<b>NEDERLANDS</b>	Pagina 48-53
<b>P</b>	<b>PORTUGUÊS</b>	Página 54-59
<b>SF</b>	<b>SUOMI</b>	Sivit 60-65
<b>S</b>	<b>SVENSKA</b>	Sida 66-71

# WELCOME

## DuoPro™ Headset

Thank you for selecting the DuoPro Headset from Plantronics.

The DuoPro range comprises of:

Model 151 – Over-the-ear headset

Model 161 – Over-the-head headset

Model 171 – Convertible headset  
(over-the-head or over-the-ear)

All styles are available either with a noise-cancelling microphone or voice tube. Polaris models are also available.

This user guide provides instructions on the assembly and usage of your headset.

## DIAGRAM KEY

- |                                       |                             |
|---------------------------------------|-----------------------------|
| 1 Adjustable Headband                 | 7 Voice Tube Boom           |
| 2 Stabiliser Bars                     | 8 Pivot Pin                 |
| 3 Receiver                            | 9 Pivot Pin Holder          |
| 4 Ear Cushion                         | 10 Cable Stabiliser Channel |
| 5 Headset Cable                       | 11 Earloop                  |
| 6 Noise-Cancelling<br>Microphone Boom | 12 Earloop Cable Retainer   |

## HEADSET ASSEMBLY: OVER-THE-HEAD

To identify headset components, please refer to the above diagram key (1-12). For assembly instructions, please refer to the diagrams A-F on page 3.

Please note that the headset is supplied configured for right ear use. If this is how you wish to wear the headset refer to Fig A-C.

- Fig A.** Ensuring that the pivot pin holder on the headband is facing forwards, push the pivot pin on the receiver into the pivot pin holder.
- Fig B.** Press the headset cable into the cable stabiliser channel and then connect the headset cable to your telephone or amplifier.
- Fig C.** Adjust the headband length so the stabiliser bars rest gently above your ears. Then push the receiver close to your ear until it feels comfortable. Position the noise-cancelling microphone or voice tube towards your mouth. Adjust the position of the boom by either raising or lowering the boom or swivelling the headset forward and backwards from the pivot point. You are now ready to make and receive calls.

To convert to left ear use refer to Fig D-E.

**Fig D.** To convert the headset for left ear use, first pull out the front part of the boom (on noise-cancelling models) then rotate it downward so that it faces the opposite direction. Voice tubes should simply be rotated.

**Fig E.** Rotate the receiver downward in the opposite direction to the boom. The headset is now converted for left ear wear.

**Fig F. Quick Disconnect™ Connector** – This feature allows you to move away from the telephone wearing your headset without disconnecting your call. Before using your headset, join the connectors together. To move away from your desk, pull the connectors apart. To resume your call, reconnect.

**Clothing Clip** – The clothing clip helps to keep the headset free from the weight of the headset cable. Attach the clip to your clothing at a comfortable level.

## HEADSET ASSEMBLY: OVER-THE-EAR

To identify headset components, please refer to the diagram key (1-12). For assembly instructions, please refer to the diagrams G-L on page 4.

Please note that the headset is supplied configured for right ear use. If this is how you wish to wear the headset refer to Fig G-I.

- Fig G.** Push the pivot pin on the receiver into the pivot pin holder on the earloop.
- Fig H.** Press the headset cable into the earloop cable retainer on the earloop and secure within the notches. Connect the headset cable to your telephone or amplifier.
- Fig I.** To position the headset move the earloop away from the receiver and place the earloop over your ear. Then push the receiver close to your ear until it feels comfortable. Position the noise-cancelling microphone or voice tube towards your mouth. Adjust the position of the boom by either raising or lowering the boom or swivelling the headset forward and backwards from the pivot point. You are now ready to make and receive calls.

### To convert to left ear use refer to Fig J-K.

**Fig J.** To convert the headset for left ear use, first pull out the front part of the boom (on noise-cancelling models) then rotate it downward so that it faces the opposite direction. Voice tubes should simply be rotated.

**Fig K.** Rotate the receiver downward in the opposite direction to the boom. The headset is now configured for left ear wear.

**Fig L. Quick Disconnect™ Connector** – This feature allows you to move away from the telephone wearing your headset without disconnecting your call. Before using your headset, join the connectors together. To move away from your desk, pull the connectors apart. To resume your call, reconnect.

**Clothing Clip** – The clothing clip helps to keep the headset free from the weight of the headset cable. Attach the clip to your clothing at a comfortable level.

### MAINTENANCE HINTS FOR OPTIMUM PERFORMANCE

Replace the ear cushion every 6 months.

Replace the voice tube every 6 months.

Unplug the headset cable and clean both the cable and headset with a moist cloth once a month or when necessary.

### PROBLEM

*Callers cannot hear me.*

*Ensure that the boom is correctly positioned towards your mouth.*

*Check that the headset is correctly plugged into your telephone or amplifier.*

*For voice tube models, determine if the voice tube is blocked, by removing it and speaking into the silver tube. If the caller can now hear you, simply replace the voice tube with a new one.*

*Plantronics recommends replacing the voice tube every 6 months.*

### PROBLEM

*I cannot hear callers.*

*Ensure that the receiver is correctly positioned against your ear.*

*Check that the headset is correctly plugged into your telephone or amplifier.*

*Check that the Quick Disconnect™ is connected.*

### PROBLEM

*The headband is uncomfortable.*

*Adjust the headband by lengthening or shortening the band ensuring the stabiliser bars rest gently above the ear.*

### PROBLEM

*The earloop is uncomfortable.*

*Adjust the conformable earloop to suit your ear.*

## PARTS AND ACCESSORIES\*

- There are a range of Plantronics accessories and replacement parts for use with the DuoPro™ headset. The accessories allow you to convert the wearing style of your headset. For details, contact your supplier or local Plantronics office.

\* Optional accessories.

1. Earloop.



2. Foam ear cushion.



3. Headband.

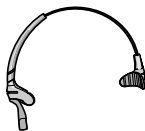

4. Voice Tube.



5. Neckband.

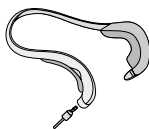

## WARRANTY AND SERVICE

- Plantronics guarantees the satisfactory condition of the equipment with regard to manufacturing and material defects for 2 years from the date of purchase. (Please retain the original receipt).
- This product should be installed and used in accordance with the instructions detailed in this user guide, and serviced at an approved Plantronics Service Centre. Failure to comply with these conditions may render the warranty void.
- This does not affect your statutory rights.

# WILLKOMMEN

## DuoPro™-Headset

Vielen Dank, dass Sie sich für ein DuoPro-Headset von Plantronics entschieden haben.

Die DuoPro Reihe besteht aus:

Modell 151 – Ohrbügel-Headset

Modell 161 – Kopfbügel-Headset

Modell 171 – Konvertibles Headset  
(Wahl zwischen Kopf- und Ohrbügelmodell)

Alle Ausführungen sind entweder mit einem Noise-Cancelling Mikrofon oder Sprechröhrchen erhältlich. Polaris-Modelle sind ebenfalls erhältlich.

Diese Benutzerhinweise enthalten Hinweise zu Montage und Gebrauch des Headsets.

[www.plantronics.de](http://www.plantronics.de)

## ABBILDUNGSSCHLÜSSEL

- |   |                                  |
|---|----------------------------------|
| 1 Verstellbarer Kopfbügel                   | 7 Mikrofonarm mit Sprechröhrchen |
| 2 Stabilisierungsbügel                      | 8 Gelenkstift                    |
| 3 Lautsprecher                              | 9 Drehgelenkhalterung            |
| 4 Ohrkissen                                 | 10 Elegante Kabelführung         |
| 5 Headset-Kabel                             | 11 Ohrbügel                      |
| 6 Mikrofonarm mit Noise-Cancelling Mikrofon | 12 Kabelführung am Ohrbügel      |

## HEADSET-MONTAGE: KOPFBÜGEL

Die einzelnen Komponenten des Headsets sind dem oben aufgeführten Diagrammschlüssel (1-12) zu entnehmen. Hinweise zur Montage entnehmen Sie bitte den Abbildungen A-F auf Seite 3.

Bitte beachten Sie, dass das Headset im Lieferzustand für die Verwendung am rechten Ohr vorbereitet ist. Falls Sie das Headset rechts tragen möchten, verwenden Sie die Abbildungen A-C.

- Abb. A.** Stellen Sie sicher, dass die Drehgelenkhalterung am Kopfbügel nach vorne weist, und drücken Sie den Gelenkstift am Lautsprecher in die Drehgelenkhalterung.
- Abb. B.** Drücken Sie das Headset-Kabel in die Kabelführung und schließen Sie dann das Headset-Kabel an das Telefon oder den Verstärker an.
- Abb. C.** Stellen Sie die Länge des Kopfbügels so ein, dass die Stabilisierungsbügel oberhalb der Ohren sanft anliegen. Drücken Sie dann den Lautsprecher nahe an das Ohr, so dass er bequem sitzt. Richten Sie das Noise-Cancelling Mikrofon oder das Sprechröhrchen zu Ihrem Mund hin aus. Stellen Sie die Position des Mikrofonarms durch Bewegungen nach oben oder unten oder Drehung am Drehgelenk ein. Sie können nun Gespräche führen und entgegennehmen.

Der Umbau zur Verwendung am linken Ohr ist in Abb. D-E dargestellt.

- Abb. D.** Wenn Sie das Headset für die Verwendung am linken Ohr umbauen möchten, ziehen Sie zunächst den Vorderteil des Mikrofonarms heraus (bei Noise-Cancelling Modellen), und drehen Sie ihn nach unten, so dass er in die entgegengesetzte Richtung weist. Sprechröhrchen können einfach gedreht werden.
- Abb. E.** Drehen Sie den Lautsprecher entgegen der Drehrichtung des Mikrofonarms nach unten. Das Headset ist nun zum Tragen am linken Ohr umgebaut.
- Abb. F. Quick Disconnect™ Schnellkupplung** – dieses Ausstattungsmerkmal erlaubt es Ihnen, sich beim Tragen des Headsets vom Telefon zu entfernen, ohne das Gespräch zu unterbrechen. Vor der Verwendung des Headsets müssen die Stecker verbunden werden. Wenn Sie sich von Ihrem Platz entfernen möchten, ziehen Sie die Stecker auseinander. Stellen Sie die Steckverbindung wieder her, um das Gespräch fortzusetzen.
- Kabelzug-Entlastung** – Die Kabelzug-Entlastung dient der Gewichtsentlastung des Headsets. Befestigen Sie die Klammer in bequemer Höhe an Ihrer Kleidung.

## HEADSET-MONTAGE: KOPFBÜGEL

Die einzelnen Komponenten des Headsets sind dem oben aufgeführten Diagrammschlüssel (1-12) zu entnehmen. Hinweise zur Montage entnehmen Sie bitte den Abbildungen A-F auf Seite 4.

Bitte beachten Sie, dass das Headset im Lieferzustand für die Verwendung am rechten Ohr vorbereitet ist. Falls Sie das Headset rechts tragen möchten, verwenden Sie die Abbildungen G-I.

- Abb. G.** Drücken Sie den Gelenkstift am Lautsprecher in die Drehgelenkhalterung am Ohrbügel.
- Abb. H.** Drücken Sie das Headset-Kabel in die Kabelführung am Ohrbügel und sichern Sie das Kabel in der Nut. Schließen Sie dann das Headset-Kabel an das Telefon oder den Verstärker an.



**Abb. I.** Um das Headset aufzusetzen, drehen Sie den Ohrbügel vom Lautsprecher weg und setzen ihn auf das Ohr. Drücken Sie dann den Lautsprecher nahe an Ihr Ohr, sodass er bequem sitzt. Richten Sie das Noise-Cancelling Mikrofon oder das Sprachröhrchen zu Ihrem Mund hin aus. Stellen Sie die Position des Mikrofonarms durch Bewegungen nach oben oder unten oder Drehung am Drehgelenk ein. Sie können nun Gespräche führen und entgegennehmen.

**Der Umbau zur Verwendung am linken Ohr ist in Abb. J-K dargestellt.**

**Abb. J.** Wenn Sie das Headset für die Verwendung am linken Ohr umbauen möchten, ziehen Sie zunächst das Vorderteil des Mikrofonarms heraus (bei Noise-Cancelling Modellen), und drehen Sie es nach unten, so dass es in die entgegengesetzte Richtung weist. Sprechröhrchen können einfach gedreht werden.

**Abb. K.** Drehen Sie den Lautsprecher entgegen der Drehrichtung des Mikrofonarms nach unten. Das Headset ist nun zum Tragen am linken Ohr umgebaut.

**Abb. L. Quick Disconnect™ Schnellkupplung** – dieses Ausstattungsmerkmal erlaubt es Ihnen, sich beim Tragen des Headsets vom Telefon zu entfernen, ohne das Gespräch zu unterbrechen. Vor der Verwendung Ihres Headsets müssen die Stecker verbunden werden. Wenn Sie sich von Ihrem Platz entfernen möchten, ziehen Sie die Stecker auseinander. Stellen Sie die Steckverbindung wieder her, um das Gespräch fortzusetzen.

**Kabelzug-Entlastung** – Die Kabelzug-Entlastung dient der Gewichtsentlastung des Headsets. Befestigen Sie die Klammer in bequemer Höhe an Ihrer Kleidung.

## WARTUNGSHINWEISE FÜR OPTIMALE LEISTUNG

Tauschen Sie das Ohrkissen alle 6 Monate aus.

Alle 6 Monate sollten Sie das Sprechröhrchen wechseln.

Einmal im Monat oder bei Bedarf sollten Sie das Headset-Kabel abziehen und Kabel und Headset mit einem feuchten Stofftuch reinigen.

### PROBLEM

*Anrufer können mich nicht hören.*

*Überprüfen Sie, ob der Mikrofonarm korrekt zum Mund weist.*

*Überprüfen Sie, ob das Headset richtig in das Telefon oder den Verstärker eingesteckt ist.*

*Überprüfen Sie bei Sprechröhrchen-Modellen, ob das Sprechröhrchen verstopft ist. Entfernen Sie es hierzu, und sprechen Sie in das silberne Röhrchen. Kann der Anrufer Sie nun verstehen, ersetzen Sie das Sprechröhrchen einfach durch ein neues.*

*Plantronics empfiehlt, das Sprechröhrchen alle 6 Monate zu wechseln.*

### PROBLEM

*Ich kann die Anrufer nicht hören.*

*Überprüfen Sie, ob der Lautsprecher korrekt am Ohr platziert ist.*

*Überprüfen Sie, ob das Headset richtig in das Telefon oder den Verstärker eingesteckt ist.*

*Überprüfen Sie, ob die Schnellkupplung Quick Disconnect™ eingesteckt ist.*

### PROBLEM

*Der Kopfbügel ist unbequem.*

*Regulieren Sie den Kopfbügel, indem Sie den Bügel länger oder kürzer machen, und achten Sie dabei darauf, dass die Stabilisierungsbügel oberhalb der Ohren sanft anliegen.*

### PROBLEM

*Der Ohrbügel ist unbequem.*

*Passen Sie den flexiblen Ohrbügel an Ihre Ohrform an.*



TEILE UND ZUBEHÖR\*

• Plantronics bietet für die DuoPro™ Headsets verschiedenes Zubehör sowie Ersatzteile an. Das Zubehör ermöglicht es Ihnen außerdem, die Trageform Ihres Headsets zu verändern. Weitere Einzelheiten erfahren Sie bei Ihrem Händler oder der Plantronics Niederlassung vor Ort.

\* Optionales Zubehör.

1. Ohrbügel.



2. Schaumstoff-Ohrpolster.



3. Kopfbügel.

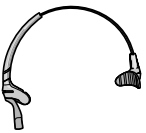

4. Sprechröhrchen.



5. Bügel.

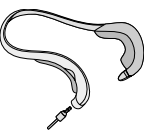

GARANTIE UND SERVICE

- Plantronics garantiert einen einwandfreien Zustand des Produkts im Hinblick auf Herstellungs- und Materialfehler innerhalb von 2 Jahren vom Zeitpunkt des Kaufes an. (Bitte bewahren Sie das Original des Kaufbelegs auf.)
- Dieses Produkt sollte gemäß den Anleitungen in diesen Benutzerhinweisen in Betrieb genommen und verwendet und durch ein autorisiertes Plantronics Service Center gewartet werden. Werden diese Bedingungen nicht eingehalten, kann dies zum Verlust der Garantie führen.
- Ihre gesetzlichen Ansprüche bleiben hiervon unberührt.

VELKOMMEN

DuoPro™ -hovedsæt

Tak, fordi du har valgt DuoPro-hovedsættet fra Plantronics.

DuoPro-serien består af:

- Model 151 – hovedsæt til at bære over øret
- Model 161 – hovedsæt med hovedbøjle
- Model 171 – konvertibelt hovedsæt (hovedbøjle eller over øret)

Alle modeller fås med enten støjannulerende mikrofon eller mikrofonrør. Polaris-modeller er også tilgængelige.

Denne brugervejledning indeholder instruktioner om samling og brug af hovedsættet.

www.plantronics.com/emea

UK  
D  
DK  
E  
F  
I  
N  
NL  
P  
SE  
S

## TEGNFORKLARING

- |   |                                  |
|---|----------------------------------|
| 1 Justerbar hovedbøjle                      | 7 Mikrofonrør/ Voice Tube        |
| 2 Stabiliseringsflader                      | 8 Omdrejningstap                 |
| 3 Højtaler                                  | 9 Holder til omdrejningstap      |
| 4 Ørepude                                   | 10 Stabiliseringskanal til kabel |
| 5 Hovedsætkabel                             | 11 Ørekrog                       |
| 6 Mikrofonarm med støjannullerende mikrofon | 12 Ledningsklips på ørekrog      |

## SAMLING AF HOVEDSÆT: HOVEDBØJLE

Hvis du vil finde hovedsættets komponenter, skal du se ovenstående tegnforklaring (1-12). Hvis du vil have instruktioner om samling, skal du se diagram A-F på side 3.

**Bemærk, at hovedsættet leveres til brug på højre øre. Hvis du vil bruge hovedsættet på højre øre, skal du se fig. A-C.**

- Fig A.** Sørg for, at holderen til omdrejningstappen på hovedbøjlen vender fremad, og skub omdrejningstappen på modtageren ind i holderen til omdrejningstappen.
- Fig B.** Skub hovedsættets kabel ind i stabiliseringskanalen til kablet, og slut derefter hovedsættets kabel til telefonen eller forstærkeren.
- Fig C.** Juster hovedbøjlets længde, så stabiliseringsfladerne hviler let over ørene. Skub derefter højtaleren tæt på øret, indtil det føles behageligt. Anbring den støjannullerende mikrofon eller mikrofonrøret i nærheden af munden. Juster placeringen af armen ved enten at hæve eller sænke armen eller dreje hovedsættet frem og tilbage om omdrejningspunktet. Du er nu klar til at foretage og modtage opkald.

Hvis du vil bruge hovedsættet til venstre øre, skal du se fig. D-E.

**Fig D.** Hvis du vil bruge hovedsættet til venstre øre, skal du først hive den forreste del af armen ud (på støjannullerende modeller) og derefter dreje den nedad, så den vender den modsatte vej. Mikrofonrøret skal bare drejes.

**Fig E.** Drej modtageren nedad i modsatte retning af armen. Hovedsættet kan nu bruges til venstre øre.

**Fig F. Quick Disconnect™-stik** – med denne funktion kan du gå væk fra telefonen, mens du har hovedsættet på, uden at afbryde opkaldet. Før du bruger hovedsættet, skal du forbinde stikkene. Hvis du vil gå væk fra skrivebordet, skal du hive stikkene fra hinanden. Hvis du vil fortsætte opkaldet, skal du forbinde stikkene igen.

**Tøjklemme** – tøjklemmen hjælper med at holde hovedsættet fri af vægten fra hovedsætkablet. Fastgør klemmen til dit tøj i et komfortabelt niveau.

## SAMLING AF HOVEDSÆT: TIL AT BRUGE OVER ØRET

Hvis du vil finde hovedsættets komponenter, skal du se tegnforklaringen (1-12). Hvis du vil have instruktioner om samling, skal du se diagram G-L på side 4.

**Bemærk, at hovedsættet leveres til brug på højre øre. Hvis du vil bruge hovedsættet på højre øre, skal du se fig. G-I.**

- Fig G.** Skub omdrejningstappen på højtaleren ind i holderen til omdrejningstappen på ørekrogen.
- Fig H.** Skub hovedsættets kabel ind i ledningsklipsen på ørekrogen, og fastgør med hakkerne. Slut hovedsættets kabel til telefonen eller forstærkeren.
- Fig I.** Hvis du vil bruge hovedsættet, skal du flytte ørekrogen væk fra højtaleren og anbringe ørekrogen over øret. Skub derefter højtaleren tæt på øret, indtil det føles behageligt. Anbring den støjannullerende mikrofon eller mikrofonrøret i nærheden af munden. Juster placeringen af armen ved enten at hæve eller sænke armen eller dreje hovedsættet frem eller tilbage om omdrejningspunktet. Du er nu klar til at foretage og modtage opkald.

Hvis du vil bruge hovedsættet til venstre øre, skal du se fig. J-K.

**Fig J.** Hvis du vil bruge hovedsættet til venstre øre, skal du først hive den forreste del af armen ud (på støjannullerende modeller) og derefter dreje den nedad, så den vender den modsatte vej. Mikrofonrøret skal bare drejes.

**Fig K.** Drej modtageren nedad i modsatte retning af armen. Hovedsættet kan nu bruges til venstre øre.

**Fig L. Quick Disconnect™-stik** – med denne funktion kan du gå væk fra telefonen, mens du har hovedsættet på, uden at afbryde opkaldet. Før du bruger hovedsættet, skal du forbinde stikkene. Hvis du vil gå væk fra skrivebordet, skal du hive stikkene fra hinanden. Hvis du vil fortsætte opkaldet, skal du forbinde stikkene igen.

**Tøjklemme** – tøjklemmen hjælper med at holde hovedsættet fri af vægten fra hovedsætkablet. Fastgør klemmen til dit tøj i et komfortabelt niveau.

## RÅD TIL VEDLIGEHOLDELSE, SÅ DU OPNÅR EN OPTIMAL YDEEVNE

Udskift ørepuden hvert halve år.

Udskift mikrofonrøret hvert halve år.

Tag hovedsættets kabel ud, og rengør både kabel og hovedsæt med en fugtig klud én gang om måneden eller efter behov.

### PROBLEM

*De personer, der ringer op, kan ikke høre mig.*

*Sørg for, at mikrofonarmen er placeret korrekt i nærheden af munden.*

*Ved modeller med mikrofonrør kan du afgøre, om mikrofonrøret er blokeret ved at flytte det og tale ind i sølvrøret.*

*Hvis personen kan høre dig nu, skal du bare udskifte mikrofonrøret med et nyt.*

*Plantronics anbefaler, at du udskifter mikrofonrøret hvert halve år.*

### PROBLEM

*Jeg kan ikke høre de personer, der ringer op.*

*Sørg for, at højttaleren er placeret korrekt op mod øret.*

*Kontroller, at hovedsættet er korrekt tilsluttet til telefonen eller forstærkeren.*

*Kontroller, at Quick Disconnect™ er tilsluttet.*

### PROBLEM

*Hovedbøjlen er ubekvem.*

*Juster hovedbøjlen ved at forlænge eller forkorte bøjlen, og sørg for, at stabiliseringsfladerne hviler let over øret.*

### PROBLEM

*Ørekrogen er ubekvem.*

*Juster den regulerbare ørekrog, så den passer til øret.*

**RESERVEDELE OG TILBEHØR\***

- Der findes en række Plantronics-tilbehør og-reservedele, der kan bruges sammen med DuoPro™-hovedsættet. Tilbehøret giver dig mulighed for at lave hovedsættet om. Hvis du vil have yderligere oplysninger, kan du kontakte leverandøren eller dit lokale Plantronics-kontor.

## \* Valgfrit tilbehør.

## 1. Ørekrog.



## 2. Skumrøpude.



## 3. Hovedbøjle.

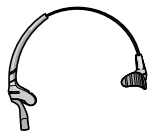

## 4. Mikrofonrør.

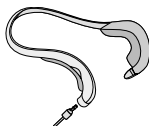

## 5. Halsbøjle.

**GARANTI OG SERVICE**

- Plantronics yder en 2-årig garanti fra købsdatoen på udstyret med hensyn til fremstillings-og materialefejl. (Gem venligst den originale kvittering).
- Dette produkt skal installeres og bruges i henhold til de instruktioner, der er beskrevet i denne brugervejledning, og efterses på et godkendt Plantronics-servicecenter. Tilsidesættelse af disse betingelser kan gøre garantien ugyldig.
- Dette påvirker ikke dine lovmæssige rettigheder.

**BIENVENIDO****DuoPro™ Auriculares**

Gracias por elegir los auriculares DuoPro de Plantronics.

La gama DuoPro consta de:

Modelo 151 – Auriculares que se ajustan sobre la oreja

Modelo 161 – Auriculares con diadema

Modelo 171 – Auriculares convertibles (para colocar sobre la cabeza o sobre la oreja)

Todos los estilos están disponibles con un micrófono con anulación de ruido o con un tubo de voz. También se dispone de modelos amplificados Polaris.

En este manual del usuario encontrará las instrucciones sobre el montaje y la utilización de los auriculares.

[www.plantronics.es](http://www.plantronics.es)

## DESCRIPCIÓN DEL DIAGRAMA

- |   |  |
|---|--|
| 1 Diadema ajustable                           | 7 Brazo del tubo de voz                        |
| 2 Barras estabilizadoras                      | 8 Pasador-pivote                               |
| 3 Receptor                                    | 9 Soporte del pasador-pivote                   |
| 4 Almohadilla para los oídos                  | 10 Canal estabilizador del cable               |
| 5 Cable de los auriculares                    | 11 Gancho para la oreja                        |
| 6 Brazo del micrófono con anulación de ruidos | 12 Soportes del cable del gancho para la oreja |

## MONTAJE DE LOS AURICULARES: CON DIADEMA

Para identificar los componentes de los auriculares, consulte el diagrama anterior (1-12). Para ver instrucciones de montaje, consulte los diagramas A-F de la página 3.

Tenga en cuenta que los auriculares se suministran preparados para su uso en la oreja derecha. Si es así como desea llevarlos, consulte la figura A-C.

- Fig A.** Compruebe que el soporte del pasador-pivote de la diadema está hacia adelante y empuje el pasador-pivote sobre el receptor hacia el soporte.
- Fig B.** Presione el cable de los auriculares en el canal estabilizador del cable y después conecte el cable al teléfono o al amplificador.
- Fig C.** Ajuste la longitud de la diadema para que las barras del estabilizador se apoyen suavemente sobre las orejas. A continuación, empuje suavemente el receptor hacia la oreja hasta que se sienta cómodo. Coloque el micrófono con anulación de ruido o el tubo de voz hacia la boca. Ajuste la posición del brazo subiéndolo o bajándolo o girando los auriculares hacia adelante y hacia atrás desde el pasador-pivote. Ahora ya está listo para realizar y recibir llamadas.

Para adaptarlo para uso en la oreja izquierda consulte la figura D-E.

- Fig D.** Para adaptar los auriculares para su uso en la oreja izquierda, en primer lugar tire de la parte frontal del brazo, en los modelos con anulación de ruido, después gírelo hacia abajo mirando hacia la dirección opuesta. Sólo es necesario girar los tubos de voz.
- Fig E.** Gire el receptor hacia abajo en la dirección opuesta al brazo. Los auriculares ya están adaptados para llevarlo en la oreja izquierda.
- Fig F. Conector Quick Disconnect™** – Con esta función podrá alejarse del teléfono mientras lleva los auriculares, sin desconectar la llamada. Antes de utilizar los auriculares, una los conectores. Para alejarse de la mesa, sepárelos. Para reanudar la llamada, vuelva a conectarlos.

**Pinza para la ropa** – La pinza para la ropa sirve para que los auriculares no tengan que soportar el peso del cable. Colóquese la pinza en la ropa a una altura cómoda.

## MONTAJE DE LOS AURICULARES: SOBRE LA OREJA

Para identificar los componentes de los auriculares, consulte el diagrama (1-12). Para ver instrucciones de montaje, consulte los diagramas G-L de la página 4.

Tenga en cuenta que los auriculares se suministran preparados para su uso en la oreja derecha. Si es así como desea llevarlos, consulte la figura G-I.

- Fig G.** Empuje el pasador-pivote del receptor hacia su soporte sobre el gancho para la oreja.
- Fig H.** Presione el cable de los auriculares en el soporte del cable del gancho para la oreja en el propio gancho y fíjelo en las ranuras. Conecte el cable de los auriculares al teléfono o al amplificador.
- Fig I.** Para colocar los auriculares, aleje el gancho para la oreja del receptor y colóquelo sobre la oreja. A continuación, empuje suavemente el receptor hacia la oreja hasta que se sienta cómodo. Coloque el micrófono con anulación de ruido o el tubo de voz hacia la boca. Ajuste la posición del brazo levántalo o bajándolo o girando los auriculares hacia adelante y hacia atrás desde el pasador-pivote. Ya está listo para realizar o recibir llamadas.

**Para adaptarlo para uso en la oreja izquierda consulte la figura J-K.**

**Fig J.** Para adaptar los auriculares para su uso en la oreja izquierda, en primer lugar tire de la parte frontal del brazo, en los modelos con anulación de ruido, después gírelo hacia abajo mirando hacia la dirección opuesta. Sólo es necesario girar los tubos de voz.

**Fig K.** Gire el receptor hacia abajo en la dirección opuesta al brazo. Los auriculares ya están adaptados para llevarlos en la oreja izquierda.

**Fig L. Conector Quick Disconnect™** – Con esta función podrá alejarse del teléfono mientras lleva los auriculares, sin desconectar la llamada. Antes de utilizar los auriculares, una los conectores. Para alejarse de la mesa, sepárelos. Para reanudar la llamada, vuelva a conectarlos.

**Pinza para la ropa** – La pinza para la ropa sirve para que los auriculares no tengan que soportar el peso del cable. Colóquese la pinza en la ropa a una altura cómoda.

## CONSEJOS DE MANTENIMIENTO PARA OBTENER UN RENDIMIENTO ÓPTIMO

Sustituya la almohadilla cada 6 meses.

Sustituya el tubo de voz cada 6 meses.

Desconecte el cable de los auriculares y limpie el cable y los auriculares con un trapo húmedo una vez al mes o cuando sea necesario.

### PROBLEMA

*Las personas que me llaman no me escuchan.*

*Asegúrese de que se ha colocado correctamente el brazo del micrófono hacia la boca.*

*Compruebe que los auriculares están conectados correctamente al teléfono o al amplificador.*

*Para modelos de tubo de voz, determine si el tubo de voz está bloqueado sacándolo y hablando directamente en el tubo de plata. Si ahora lo pueden oír, sólo tiene que cambiar el tubo de voz por otro nuevo.*

*Plantronics recomienda cambiar el tubo de voz cada seis meses.*

### PROBLEMA

*No escucho a las personas que me llaman.*

*Asegúrese de que se ha colocado correctamente el receptor contra la oreja.*

*Compruebe que los auriculares están conectados correctamente al teléfono o al amplificador.*

*Compruebe que Quick Disconnect™ está conectado.*

### PROBLEMA

*La diadema me resulta incómoda.*

*Ajuste la diadema alargando o acortando la banda y comprobando que las barras del estabilizador se apoyan suavemente sobre la oreja.*

### PROBLEMA

*El gancho me resulta incómodo.*

*Adapte el gancho moldeable para que se ajuste a la oreja.*

**PIEZAS Y ACCESORIOS\***

- Existe una gama de accesorios y piezas de repuesto Plantronics para su uso con auriculares DuoPro™. Con los accesorios podrá adaptar la forma de llevar los auriculares. Para obtener más datos, póngase en contacto con su proveedor o con la oficina local de Plantronics.

\* Accesorios opcionales

1. Gancho para la oreja.



2. Almohadilla de espuma para el oído.



3. Diadema.

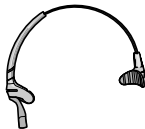

4. Tubo de voz.



5. Banda de sujeción en la nuca.

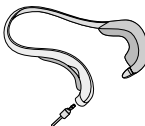

**GARANTIA Y MANTENIMIENTO**

- Plantronics garantiza que el equipo estará libre de defectos de materiales y fabricación durante un periodo de 2 años a partir de la fecha de adquisición. Le rogamos conserve el recibo original.
- Este producto se debería instalar y utilizar según las instrucciones que se detallan en la guía del usuario, y su mantenimiento debería realizarse en un centro aprobado por Plantronics. Si no se cumplen estas condiciones podría verse anulada la garantía.
- Esto no se aplica a los derechos legales establecidos.

# BIENVENUE

## Micro-Casque DuoPro™

Merci d'avoir choisi le Micro-Casque DuoPro Plantronics

La gamme DuoPro comprend :

Modèle 151 – Micro-Casque contour d'oreille

Modèle 161 – Micro-Casque serre-tête

Modèle 171 – Micro-Casque convertible (serre-tête et contour d'oreille)

Tous les modèles sont disponibles soit en microphone antibruit soit en tube vocal. Modèles Polaris également disponibles.

Ce manuel d'utilisation fournit des instructions sur l'assemblage et l'utilisation du Micro-Casque

[www.plantronics.fr](http://www.plantronics.fr)

UK  
D  
DK  
E  
F  
I  
N  
NL  
P  
SF  
S



## LEGENDES

- |                               |                                       |
|-------------------------------|---------------------------------------|
| 1 Serre-tête réglable         | 7 Perche microphone tube vocal        |
| 2 Stabilisateurs              | 8 Pivot                               |
| 3 Ecouteur                    | 9 Support du pivot                    |
| 4 Oreillette                  | 10 Anneau de stabilisation pour câble |
| 5 Cordon de raccordement      | 11 Contour d'oreille                  |
| 6 Perche microphone antibruit | 12 Anneau support contour d'oreille   |

## ASSEMBLAGE DU MICRO-CASQUE : SERRE-TÊTE

Pour le détail des éléments du Micro-Casque, reportez-vous aux légendes (1-12). Pour les instructions d'assemblage, référez-vous aux diagrammes A-F, page 3.

**N.B. le Micro-Casque est fourni assemblé pour être porté sur l'oreille droite. Si vous comptez porter le Micro-Casque de cette manière, référez-vous aux figures A-C.**

- Fig A.** En vous assurant que le support du pivot sur le serre-tête est positionné vers l'avant, insérez le pivot de l'écouteur dans son support.
- Fig B.** Insérez le câble du Micro-Casque dans l'anneau de stabilisation et connectez le câble du Micro-Casque à votre téléphone ou à votre amplificateur.
- Fig C.** Ajustez le serre-tête pour que les stabilisateurs soient positionnés au-dessus de vos oreilles. Ajustez ensuite l'écouteur pour qu'il soit bien en contact avec votre oreille. Orientez le microphone antibruit ou le tube vocal vers votre bouche. Ajustez la hauteur de la perche ou faites pivoter le serre-tête vers l'avant ou l'arrière sur le point de pivot. Vous êtes désormais prêt à passer ou à recevoir des appels.

**Pour une utilisation du Micro-Casque sur l'oreille gauche, reportez-vous aux figures D-E.**

- Fig D.** Pour utiliser le Micro-Casque sur l'oreille gauche, détachez d'abord la partie avant de la perche (sur les modèles antibruit), puis faites-la pivoter d'un demi-tour afin qu'elle soit orientée dans la direction opposée. Pour les tubes vocaux, il suffit de les réorienter.
- Fig E.** Faites pivoter l'écouteur d'un demi-tour pour qu'il soit dans la direction opposée à la perche. Le Micro-Casque est prêt pour être utilisé sur l'oreille gauche.
- Fig F. La prise de déconnexion rapide (Quick Disconnect™)** vous permet de vous éloigner du téléphone avec le Micro-Casque sans perdre l'appel. Avant d'utiliser le Micro-Casque, branchez les connecteurs. Pour vous éloigner de votre bureau, débranchez les connecteurs. Pour reprendre l'appel, reconnectez-les.
- La pince à vêtement permet d'alléger le poids du câble du Micro-Casque. Attachez la pince à vos vêtements à la hauteur la plus confortable.

## ASSEMBLAGE DU MICRO-CASQUE : CONTOUR D'OREILLE

Pour le détail des éléments du Micro-Casque, reportez-vous aux légendes (1-12). Pour les instructions d'assemblage, référez-vous aux diagrammes G-L, page 4.

**Notez que le Micro-Casque est fourni assemblé pour être porté sur l'oreille droite. Si vous comptez porter le Micro-Casque de cette manière, référez-vous aux figures G-I.**

- Fig G.** Enfoncez le pivot de l'écouteur dans son support sur le contour d'oreille.
- Fig H.** Insérez le câble du Micro-Casque dans l'anneau support contour d'oreille et assurez-vous qu'il est bien dans la rainure. Connectez le câble de votre Micro-Casque à votre téléphone ou à votre amplificateur.

**Fig I.** Pour placer le Micro-Casque, écartez le contour d'oreille de l'écouteur et placez-le sur votre oreille. Ajustez ensuite l'écouteur pour qu'il soit bien en contact avec votre oreille. Orientez le microphone antibruit ou le tube vocal vers votre bouche. Ajustez la hauteur de la perche ou faites pivoter le Micro-Casque vers l'avant ou l'arrière sur le point de pivot. Vous êtes désormais prêt à passer ou recevoir des appels.

**Pour une utilisation sur l'oreille gauche, reportez-vous aux figures J-K.**

**Fig J.** Pour utiliser le Micro-Casque sur l'oreille gauche, détachez d'abord la partie avant de la perche (sur les modèles antibruit), puis faites-la pivoter d'un demi-tour afin qu'elle soit orientée dans la direction opposée. Pour les tubes vocaux, il suffit de les réorienter.

**Fig K.** Faites pivoter l'écouteur d'un demi-tour pour qu'il soit dans la direction opposée à la perche. Le Micro-Casque est prêt pour être utilisé sur l'oreille gauche.

**Fig L. La prise de déconnexion rapide (Quick Disconnect™)** vous permet de vous éloigner du téléphone avec le Micro-Casque sans perdre l'appel. Avant d'utiliser le Micro-Casque, branchez les connecteurs. Pour vous éloigner de votre bureau, débranchez les connecteurs. Pour reprendre l'appel, reconnectez-les.

**La pince à vêtement** permet d'alléger le poids du câble du Micro-Casque. Attachez la pince à vos vêtements à la hauteur la plus confortable.

## CONSEILS DE MAINTENANCE POUR DES PERFORMANCES OPTIMALES

Remplacez l'oreillette tous les 6 mois.

Remplacez le tube vocal tous les 6 mois.

Débranchez le câble du Micro-Casque et nettoyez le câble et le Micro-Casque avec un chiffon humide une fois par mois ou quand cela est nécessaire.

### PROBLÈME

*L'interlocuteur ne m'entend pas.*

*Assurez-vous que la perche est positionnée correctement vers votre bouche.*

*Contrôlez que le Micro-Casque est correctement branché à votre téléphone ou à votre amplificateur et le micro bien positionné.*

*Pour les modèles avec tube vocal, déterminez si le tube vocal est bouché en le retirant et en parlant dans le tube en argent. Si votre interlocuteur peut vous entendre, remplacez le tube vocal bouché.*

*Plantronics vous recommande de remplacer votre tube vocal tous les six mois.*

### PROBLÈME

*Je n'entends pas.*

*Contrôlez le positionnement de l'écouteur.*

*Contrôlez que le Micro-Casque est correctement branché à votre téléphone ou à votre amplificateur.*

*Contrôlez que la prise de déconnexion rapide est connectée.*

### PROBLÈME

*Le serre-tête est inconfortable.*

*Ajustez le Micro-Casque en allongeant ou en raccourcissant le serre-tête et en vous assurant que le stabilisateur est placé au-dessus de l'oreille.*

### PROBLÈME

*Inconfort au niveau du contour d'oreille.*

*Ajustez le contour d'oreille pour qu'il s'adapte à votre oreille.*

**PIECES ET ACCESSORIES\***

- Il existe une gamme d'accessoires Plantronics et des pièces de rechange pour le Micro-Casque DuoPro™. Les accessoires vous permettent de changer la façon de porter le Micro-Casque. Pour avoir des détails, contactez votre fournisseur ou la filiale Plantronics.

\* Accessoires en option.

1. Contour d'oreille.



2. Oreillette mousse.



3. Serre-tête.

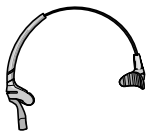

4. Tube vocal.



5. Arceau reposant sur la nuque.

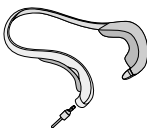

**GARANTIE ET RÉPARATION**

- Plantronics garantit le bon fonctionnement du produit pendant 2 ans à partir de la date d'achat en ce qui concerne les pièces et les défauts de fabrication. (Veuillez conserver la facture d'achat).
- Ce produit doit être installé et utilisé selon les instructions de ce manuel d'utilisation, et réparé dans un centre de réparation agréé Plantronics. Tout non-respect de ces conditions pourrait rendre la garantie nulle et non avenue.
- Ceci ne modifie en rien vos droits statutaires.

# BENVENUTI

## Cuffie DuoPro™

Grazie per aver scelto le cuffie DuoPro Plantronics.

La gamma DuoPro comprende:

Modello 151 – Cuffia da indossare sull'orecchio

Modello 161 – Cuffia ad archetto

Modello 171 – Cuffia convertibile (ad archetto o da indossare sull'orecchio)

Tutti i modelli sono disponibili con microfono a cancellazione di rumore o con tubo vocale. Sono disponibili anche i modelli Polaris.

La presente guida per l'utente contiene istruzioni di assemblaggio e di utilizzo delle cuffie.

[www.plantronics.it](http://www.plantronics.it)

UK  
D  
DK  
E  
F  
I  
N  
NL  
P  
SF  
S

## LEGENDA DELLA FIGURA

- |                                       |                            |
|---------------------------------------|----------------------------|
| 1 Archetto regolabile                 | 7 Tubo vocale              |
| 2 Sostegni                            | 8 Perno girevole           |
| 3 Ricevitore                          | 9 Supporto per il perno    |
| 4 Cuscinetto                          | 10 Guida per il cavetto    |
| 5 Cavetto                             | 11 Supporto per l'orecchio |
| 6 Microfono a cancellazione di rumore | 12 Guida per il cavetto    |

## ASSEMBLAGGIO DELLE CUFFIE: AD ARCHETTO

Per identificare i componenti delle cuffie, fare riferimento alla legenda della figura (1-12) precedentemente riportata. Per le istruzioni di assemblaggio, fare riferimento alle figure A-F illustrate a pagina 3.

Le cuffie vengono fornite con configurazione per l'uso con l'orecchio destro. Se si desidera indossare le cuffie con tale configurazione, fare riferimento alle figure A-C.

- Fig A.** Verificando che il supporto del perno girevole situato sull'archetto sia rivolto in avanti, inserire il perno girevole del ricevitore nel supporto corrispondente.
- Fig B.** Inserire il cavetto nella guida, quindi collegare il cavetto al telefono o all'amplificatore.
- Fig C.** Regolare la lunghezza dell'archetto in modo che i sostegni poggino comodamente al di sopra delle orecchie. Quindi avvicinare il ricevitore all'orecchio fino quando non risulterà confortevole. Posizionare il microfono a cancellazione di rumore o il tubo vocale vicino alla bocca. Regolare la posizione del microfono sollevandolo o abbassandolo, o ruotando le cuffie in avanti o indietro rispetto al punto di snodo. A questo punto è possibile effettuare o ricevere telefonate.

Per convertire la configurazione delle cuffie per l'uso con l'orecchio sinistro, fare riferimento alle figure D-E.

- Fig D.** Per convertire la configurazione delle cuffie per l'uso con l'orecchio sinistro, innanzitutto estrarre la parte anteriore del microfono (nei modelli con microfono a cancellazione di rumore), quindi ruotarla verso il basso fin quando non sarà rivolta nella direzione opposta. Nei modelli con tubo vocale, questo dovrà essere semplicemente ruotato.
- Fig E.** Ruotare il ricevitore verso il basso nella direzione opposta rispetto a quella del microfono. A questo punto, le cuffie sono configurate per l'uso con l'orecchio sinistro.
- Fig F. Dispositivo di sconnessione rapida Quick Disconnect™** – Questo dispositivo consente di spostarsi dal telefono con le cuffie indossate senza interrompere la telefonata. Prima di utilizzare le cuffie, collegare i connettori. Per spostarsi dalla scrivania, scollegarli. Per ripristinare la telefonata, collegarli nuovamente.

**Clip fermacavetto** – La clip fermacavetto consente di evitare di far gravare il peso del cavetto sulle cuffie. Agganciare la clip agli indumenti ad un'altezza confortevole.

## ASSEMBLAGGIO DELLE CUFFIE: DA INDOSSARE SULL'ORECCHIO

Per identificare i componenti delle cuffie, fare riferimento alla legenda della figura (1-12) precedentemente riportata. Per le istruzioni di assemblaggio, fare riferimento alle figure G-L illustrate a pagina 4.

Le cuffie vengono fornite con configurazione per l'uso con l'orecchio destro. Se si desidera indossare le cuffie con tale configurazione, fare riferimento alle figure G-I.

- Fig G.** Inserire il perno girevole del ricevitore nel supporto corrispondente.
- Fig H.** Inserire il cavetto nella guida e fissarlo all'interno delle tacche, quindi collegare il cavetto al telefono o all'amplificatore.

**Fig I.** Per indossare le cuffie, allontanare il supporto per l'orecchio dal ricevitore e posizionarlo al di sopra dell'orecchio. Quindi, premere delicatamente il ricevitore contro l'orecchio in modo che risulti confortevole da indossare. Posizionare il microfono a cancellazione di rumore o il tubo vocale vicino alla bocca. Regolare la posizione del microfono sollevandolo o abbassandolo, o ruotando le cuffie in avanti o indietro rispetto al punto di snodo. A questo punto è possibile effettuare o ricevere telefonate.

**Per convertire la configurazione delle cuffie per l'uso con l'orecchio sinistro, fare riferimento alle figure J-K.**

**Fig J.** Per convertire la configurazione delle cuffie per l'uso con l'orecchio sinistro, innanzitutto estrarre la parte anteriore del microfono (nei modelli con microfono a cancellazione di rumore), quindi ruotarla verso il basso fin quando non sarà rivolta nella direzione opposta. Nei modelli con tubo vocale, questo dovrà essere semplicemente ruotato.

**Fig K.** Ruotare il ricevitore verso il basso nella direzione opposta rispetto a quella del microfono. A questo punto, le cuffie sono configurate per l'uso con l'orecchio sinistro.

**Fig L. Dispositivo di sconnessione rapida Quick Disconnect™** – Questo dispositivo consente di spostarsi dal telefono con le cuffie indossate senza interrompere la telefonata. Prima di utilizzare le cuffie, collegare i connettori. Per spostarsi dalla scrivania, scollegarli. Per ripristinare la telefonata, collegarli nuovamente.

**Clip fermacavetto** – La clip fermacavetto consente di evitare di far gravare il peso del cavetto sulle cuffie. Agganciare la clip agli indumenti ad un'altezza confortevole.

## CONSIGLI DI MANTUENZIONE PER PRESTAZIONI OTTIMALI

Sostituire il cuscinetto ogni 6 mesi.

Sostituire il tubo vocale ogni 6 mesi.

Scollegare il cavetto e pulire il cavetto e le cuffie con un panno umido una volta al mese o secondo necessità.

## PROBLEMA

*L'interlocutore non riesce a sentire la voce dell'utente.*

*Verificare che il microfono sia posizionato correttamente vicino alla bocca.*

*Per i modelli con tubo vocale, verificare se quest'ultimo è bloccato rimuovendolo e parlando nel tubo argentato.*

*Se l'interlocutore riesce a sentire la voce dell'utente, sostituire il tubo vocale con uno nuovo.*

*Plantronics raccomanda di sostituire il tubo vocale ogni 6 mesi.*

## PROBLEMA

*L'utente non riesce a sentire la voce dell'interlocutore.*

*Verificare che il ricevitore sia posizionato correttamente sull'orecchio.*

*Verificare che le cuffie siano collegate correttamente al telefono o all'amplificatore.*

*Verificare che il dispositivo di sconnessione rapida Quick Disconnect™ sia collegato.*

## PROBLEMA

*L'archetto è scomodo.*

*Regolare l'archetto allungandolo o accorciandolo, verificando che i sostegni poggino delicatamente al di sopra dell'orecchio.*

## PROBLEMA

*Il supporto per l'orecchio è scomodo.*

*Regolare il supporto adattandolo all'orecchio.*

## PARTI DI RICAMBIO E ACCESSORI\*

- Le cuffie DuoPro™ possono essere utilizzate con un'ampia gamma di accessori e parti di ricambio Plantronics. Gli accessori consentono di modificare il modo di indossare le cuffie. Per ulteriori dettagli, contattare il fornitore o la sede locale Plantronics.

\* Accessori opzionali.

1. Supporto per l'orecchio.



2. Cuscinetto auricolare in schiuma.



3. Archetto.

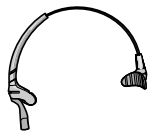

4. Tubo vocale.



5. Archetto di sostegno dietro la nuca.

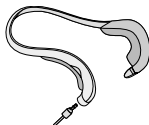

## GARANZIA E ASSISTENZA

- Plantronics garantisce il prodotto privo di difetti di produzione e di materiali per 2 anni dalla data d'acquisto (conservare la ricevuta originale).
- Questo prodotto deve essere installato e utilizzato in conformità con le istruzioni dettagliate contenute nella presente guida per l'utente e riparato presso un Centro di Assistenza Clienti Plantronics autorizzato. La mancata osservanza di queste condizioni può comportare l'annullamento della garanzia.
- Quanto sopra non pregiudica i diritti eventualmente garantiti da norme imperative di legge.

# VELKOMMEN

## DuoPro™ hodesett

Takk for at du valgte DuoPro-hodesettet fra Plantronics.

DuoPro-serien omfatter:

Modell 151 – Hodesett for feste over øret

Modell 161 – Hodesett for feste over hodet

Modell 171 – Konvertibelt hodesett (over hodet eller over øret)

Alle modellene leveres med enten støydempende mikrofon eller talerør. Polaris-modeller er også tilgjengelige.

Denne brukerveiledningen gir instruksjoner om hvordan du setter sammen og bruker hodesettet.

[www.plantronics.com/emea](http://www.plantronics.com/emea)

## DIAGRAMOVERSIKT

- |   |                           |
|---|---------------------------|
| 1 Justerbar hodebøyle                   | 7 Mikrofonbom med talerør |
| 2 Støttepunkter                         | 8 Dreiefeste              |
| 3 Høytaler                              | 9 Dreiefesteholder        |
| 4 Ørepute                               | 10 Kabelstabilisatorkanal |
| 5 Hodeseppkabel                         | 11 Ørekrok                |
| 6 Mikrofonbom med støydempende mikrofon | 12 Kabelfeste på ørekrok  |

## MONTERING AV HODESETT: OVER HODET

Du får en oversikt over de forskjellige hodesettdelene ved å se på diagramoversikten ovenfor (1-12). Når det gjelder monteringsinstruksjoner, kan du se på diagrammene A-F på side 3.

Legg merke til at hodesettet leveres sammensatt til bruk på høyre øre. Hvis det er slik du vil bruke hodesettet, kan du se på figur A-C.

- Fig A.** Kontroller at dreiefesteholderen på hodebøylene står fremover, og skyv dreiefestet på mottakeren inn i dreiefesteholderen.
- Fig B.** Trykk hodesettkabelen inn i kabelstabilisatorkanalen, og koble deretter hodesettkabelen til telefonen eller forsterkeren.
- Fig C.** Juster hodebøylelengden slik at støttepunktene hviler lett over ørene. Trykk deretter høytaleren mot øret til det føles behagelig. Juster den støydempende mikrofonen eller talerøret slik at det peker mot munnviken. Juster plasseringen av mikrofonbommen enten ved å heve eller senke den eller vri hodesettet forover eller bakover fra dreiningspunktet. Nå er du klar til å ringe og motta samtaler.

Hvis du vil gjøre om til bruk på venstre øre, bruker du figur D-E.

- Fig D.** Når du vil bytte og bruke hodesettet på venstre øre, må du først trekke ut den ytterste delen av armen (på støydempende modeller) og deretter vri den nedover slik at den står i motsatt retning. Talerør skal bare vris rundt.
- Fig E.** Vri høytaleren nedover i motsatt retning i forhold til armen. Hodeseppet er nå klart for bruk på venstre øre.
- Fig F. Hurtigkobling (Quick Disconnect™)** – Med denne funksjonen kan du bevege deg bort fra telefonen mens du har på deg hodesettet, uten at du bryter samtalen. Før du bruker hodesettet, fester du koblingene sammen. Når du vil gå bort fra pulsten, tar du koblingene fra hverandre. Når du vil gjenopprette samtalen, fester du koblingene igjen.

**Klesklype** – Klesklypen hjelper til slik at hodesettledningen ikke trekker hodesettet nedover. Fest klypen til klærne på et behagelig sted.

## MONTERING AV HODESETT: OVER ØRET

Du får en oversikt over de forskjellige hodesettdelene ved å se på diagramoversikten (1-12). Når det gjelder monteringsinstruksjoner, kan du se på diagrammene G-L på side 4.

Legg merke til at hodesettet leveres sammensatt for bruk i høyre øre. Hvis det er slik du vil bruke hodesettet, kan du se på figur G-I.

- Fig G.** Skyv dreiefestet på høytaleren inn i dreiefesteholderen på ørekroken.
- Fig H.** Trykk hodesettkabelen inn i kabelfestet på ørekroken og fest den i hakkene. Koble hodesettkabelen til telefonen eller forsterkeren.
- Fig I.** For å ta på deg hodesettet, vipper du høytaleren ut fra ørekroken og plasserer ørekroken over øret. Trykk deretter høytaleren mot øret til det føles behagelig. Plasser den støydempende mikrofonen eller talerøret slik at det peker mot munnviken. Juster plasseringen av mikrofonbommen ved enten å heve eller senke den eller vri hodesettet forover eller bakover fra dreiningspunktet. Nå er du klar til å ringe og motta samtaler.



Hvis du vil gjøre om til bruk på venstre øre, bruker du figur J-K.

**Fig J.** Når du vil bytte og bruke hodesettet på venstre øre, må du først trekke ut den ytterste delen av armen (på støydempende modeller) og deretter vri den nedover slik at den står i motsatt retning. Talerør skal bare vris rundt.

**Fig K.** Vri høyttaleren nedover i motsatt retning i forhold til armen. Hodesettet er nå klart til bruk på venstre øre.

**Fig L. Hurtigkobling (Quick Disconnect™)** – Med denne funksjonen kan du bevege deg bort fra telefonen mens du har på deg hodesettet, uten at du bryter samtalen. Før du bruker hodesettet, fester du koblingene sammen. Når du vil gå bort fra pulten, tar du koblingene fra hverandre. Når du vil gjenopprette samtalen, fester du koblingene igjen.

**Klesklype** – Klesklypen hjelper til slik at hodesettledningen ikke trekker hodesettet nedover. Fest klypen til klærne på et behagelig sted.

## VEDLIKEHOLDSTIPS FOR OPTIMAL YTELSE

Bytt ut øreputen hver 6. måned.

Bytt ut talerøret hver 6. måned.

Koble fra hodesettkabelen og tørk av både kabelen og hodesettet med en fuktig klut en gang i måneden, eller når det er nødvendig.

## PROBLEM

*Innringere hører meg ikke.*

*Forsikre deg om at mikrofonen er i riktig posisjon (ca to fingerbredder fra munnviken).*

*Kontroller at hodesettet er riktig koblet til telefonen eller forsterkeren.*

*Når det gjelder talerørmodeller, kan du finne ut om talerøret er blokkert ved å ta det av og snakke inn i metallrøret. Hvis innringeren kan høre deg nå, kan du bare bytte talerøret med et nytt.*

*Plantronics anbefaler at du bytter talerør hver 6. måned.*

## PROBLEM

*Jeg hører ikke innringerne.*

*Kontroller at høyttaleren er riktig posisjonert mot øret.*

*Kontroller at hodesettet er riktig koblet til telefonen eller forsterkeren.*

*Kontroller at hurtigkoblingen (Quick Disconnect™) er koblet til.*

## PROBLEM

*Hodebøylen er ukomfortabel.*

*Juster hodebøylen ved å forlenge eller forkorte bøylen, og kontroller at støttepunktene hviler lett over ørene.*

## PROBLEM

*Ørekroken er ukomfortabel.*

*Juster den fleksible ørekroken slik at den passer øret ditt.*

**DELER OG TILBEHØR\***

- Det finnes et utvalg av Plantronics-tilbehør og deler for bruk med DuoPro™ hodesettet. Tilbehøret lar deg endre hvordan du bruker hodesettet. Hvis du vil ha mer informasjon, kan du ta kontakt med forhandleren eller det lokale Plantronics-kontoret.

\* Valgfritt tilbehør.

1. Ørekrok.



2. Øreputer i skumgummi.



3. Hodebøyle.

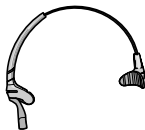

4. Talerør.



5. Nakkeband.

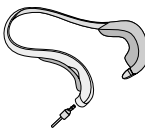

**GARANTI OG SERVICE**

- Plantronics garanterer at tilstanden på utstyret er tilfredsstillende når det gjelder produksjons- og materialfeil, i to år fra kjøpsdatoen. (Ta vare på den opprinnelige kvitteringen).
- Dette produktet skal installeres og brukes i henhold til instruksjonene som finnes i denne brukerhåndboken, og vedlikeholdes ved et godkjent Plantronics-servicesenter. Hvis du ikke følger disse anvisningene, kan det hende at garantien ikke lenger gjelder.
- Dette påvirker ikke dine lovfestede rettigheter.

WELKOM

DuoPro™-Headset

Dank u voor het kiezen van de DuoPro-headset van Plantronics.

Het DuoPro-assortiment bestaat uit:

Model 151 – Headset voor om het oor

Model 161 – Headset voor over het hoofd

Model 171 – Naar uw keuze te veranderen headset (over het hoofd of om het oor)

Alle modellen zijn beschikbaar met een noise-cancelling microfoon of met een spreekbuisje. Ook Polaris-modellen zijn beschikbaar.

In deze gebruiksaanwijzing vindt u instructies over de montage en het gebruik van uw headset.

[www.plantronics.nl](http://www.plantronics.nl)

UK  
D  
DK  
E  
F  
I  
N  
NL  
P  
SE  
S

## SCHEMA

- |                               |                                     |
|-------------------------------|-------------------------------------|
| 1 Verstelbare hoofdbeugel     | 7 Spreekbuisje                      |
| 2 Hoofdsteunen                | 8 Scharnier                         |
| 3 Ontvanger                   | 9 Scharnierhouder                   |
| 4 Oorkussen                   | 10 Stabilisatiekanaal voor de kabel |
| 5 Headsetkabel                | 11 Oorhaakje                        |
| 6 Noise-Cancelling spreekbuis | 12 Kabelvoering oorhaakje           |

## MONTAGE VAN HEADSET: OVER HET HOOFD

Zie eerder schema om de headsetonderdelen (1-12) te identificeren. Zie de schema's A-F op pagina 3 voor montage-instructies.

**Wij maken u er op attent dat de headset is geconfigureerd voor gebruik met het rechteroor. Als u de headset op deze manier wilt dragen, gelden voor u de figuren A-C.**

- Fig A.** Controleer of de scharnierhouder op de hoofdbeugel naar voren wijst en druk het scharnier op de ontvanger in de scharnierhouder.
- Fig B.** Druk de headsetkabel in het stabilisatiekanaal en verbind vervolgens de headsetkabel met uw telefoon of versterker.
- Fig C.** Pas de lengte van de hoofdbeugel aan zodat de hoofdsteunen lichtjes boven uw oren rusten. Druk vervolgens de ontvanger zodanig naar uw oor totdat het prettig voelt. Breng de noise-cancelling microfoon of het spreekbuisje naar uw mond. Pas de positie van de spreekbuis aan door deze naar boven of naar beneden te bewegen of de headset vanaf het scharnierpunt naar voren of achteren te draaien. U kunt nu bellen en gebeld worden.

**Als u de headset wilt configureren voor gebruik met het linkeroor, gelden voor u Fig. D-E.**

**Fig D.** Als u de headset wilt converteren voor gebruik met het linkeroor, trekt u eerst het voorste gedeelte van de spreekbuis eruit (bij modellen met noise-cancelling) en draait u het vervolgens naar beneden zodat de spreekbuis in tegenovergestelde richting wijst. Spreekbuisjes kunnen eenvoudigweg worden gedraaid.

**Fig E.** Draai de ontvanger naar beneden, in tegenovergestelde richting van de spreekbuis. De headset is nu geconverteerd voor gebruik met het linkeroor.

**Fig F. Quick Disconnect™-plug** – Met deze functie kunt u met uw headset van de telefoon weglopen zonder het gesprek te beëindigen. Verbind de pluggen met elkaar voordat u de headset gebruikt. Haal de pluggen los als u van het bureau wegloopt. Als u het gesprek wilt hervatten, verbindt u de twee pluggen weer met elkaar.

**Kledingclip** – De kledingclip zorgt ervoor dat het gewicht van de headsetkabel niet aan de headset hangt. Bevestig de clip op een prettige plaats aan uw kleding.

## MONTAGE VAN HEADSET: OM HET OOR

Zie schema om de headsetonderdelen (1-12) te identificeren. Zie de schema's G-L op pagina 4 voor montage-instructies.

**Let op dat de headset is geconfigureerd voor gebruik met het rechteroor. Als u de headset op deze manier wilt dragen, gelden voor u Fig. G-I.**

- Fig G.** Druk het scharnier op de ontvanger in de scharnierhouder op de oorbeugel.
- Fig H.** Druk de headsetkabel in de kabelvoering aan het oorhaakje en maak deze vast in de inkepingen. Verbind de headsetkabel met uw telefoon of versterker.

**Fig I.** Om de headset op de juiste manier te positioneren, beweegt u de oorbeugel weg van de ontvanger en plaatst u de oorbeugel over uw oor. Druk vervolgens de ontvanger zodanig naar uw oor totdat het prettig voelt. Breng de noise-cancelling microfoon of het spreekbuisje naar uw mond. Pas de positie van de spreekbuis aan door de spreekbuis naar boven of beneden te bewegen of de headset vanaf het scharnierpunt naar voren of achteren te draaien. U kunt nu bellen en gebeld worden.

**Als u de headset wilt configureren voor gebruik met het linkeroor, gelden voor Fig. J-K.**

**Fig J.** Als u de headset wilt converteren naar gebruik met het linkeroor, trekt u eerst (bij modellen met noise-cancelling) het voorste gedeelte van de spreekbuis eruit en draait u het vervolgens naar beneden zodat de spreekbuis in tegenovergestelde richting wijst. Spreekbuisjes kunnen eenvoudigweg worden gedraaid.

**Fig K.** Draai de ontvanger naar beneden, in tegenovergestelde richting van de spreekbuis. De headset is nu geconfigureerd voor gebruik met het linkeroor.

**Fig L. Quick Disconnect™-plug** – Met deze functie kunt u met uw headset van de telefoon weglopen zonder het gesprek te beëindigen. Verbind de pluggen met elkaar voordat u de headset gebruikt. Haal de pluggen los als u van het bureau wegloopt. Als u het gesprek wilt hervatten, verbindt u de twee pluggen weer met elkaar.

**Kledingclip** – De kledingclip zorgt ervoor dat het gewicht van de headsetkabel niet aan de headset hangt. Bevestig de clip op een prettige plaats aan uw kleding.

## ONDERHOUDSTIPS VOOR EEN OPTIMALE PRESTATIE

Vervang het oorkussen om de 6 maanden.

Vervang het spreekbuisje om de 6 maanden.

Neem eens per maand of wanneer nodig de headsetkabel los en maak zowel de kabel als de headset schoon met een vochtige doek.

## PROBLEM

*Bellers kunnen me niet horen.*

*Zorg ervoor dat de spreekbuis goed bij uw mond geplaatst is.*

*Controleer of de headset goed op de telefoon of versterker is aangesloten.*

*Stel bij modellen met spreekbuisjes vast of het spreekbuisje verstopt is door deze te verwijderen en in het zilveren buisje te praten. Als de beller u nu kan horen, vervangt u het spreekbuisje gewoon door een nieuwe.*

*Plantronics raadt u aan het spreekbuisje om de 6 maanden te vervangen.*

## PROBLEM

*Ik hoor de bellers niet.*

*Zorg ervoor dat de ontvanger goed tegen uw oor geplaatst is.*

*Controleer of de headset goed op de telefoon of versterker is aangesloten.*

*Controleer of Quick Disconnect™ is aangesloten.*

## PROBLEM

*De hoofdbeugel zit niet prettig.*

*Pas de lengte van de hoofdbeugel aan door de beugel langer of korter te maken waardoor de hoofdsteunen lichtjes boven uw oor rusten.*

## PROBLEM

*Het oorhaakje zit niet prettig.*

*Pas het soepele oorhaakje aan zodat deze goed om uw oor zit.*

## ONDERDELEN EN ACCESSOIRES\*

- Er is een heel scala aan Plantronics-accessoires en -vervangingsonderdelen voor de DuoPro™-headset. Met deze accessoires kunt u de manier waarop u de headset draagt wijzigen. Neem voor meer informatie contact op met uw leverancier of met het plaatselijke kantoor van Plantronics.

\* Aanvullende accessoires.

1. Oorhaakje.



2. Schuimrubberen oorkussens.



3. Hoofdbeugel.

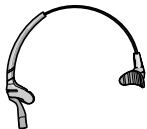

4. Spreekbuisje.



5. Nekband.

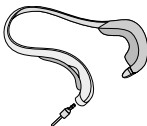

## GARANTIE EN SERVICE

- Plantronics garandeert de goede staat van deze apparatuur met betrekking tot fabricage- en materiaalgebreken gedurende 2 jaar vanaf de aanschafdatum (bewaar a.u.b. uw originele bon).
- Dit product moet worden geïnstalleerd en gebruikt in overeenstemming met de instructies in deze gebruikershandleiding. Onderhoudswerkzaamheden moeten worden uitgevoerd door een bevoegd Plantronics Service Centre. De garantie is mogelijk ongeldig als er niet aan bovenstaande voorwaarden wordt voldaan.
- Dit is niet van invloed op uw wettige rechten.

# BEM-VINDO

## Microauscultador DuoPro™

Obrigado por ter seleccionado o Auscultador DuoPro da Plantronics.

A gama DuoPro é composta por:

Modelo 151 – Auscultador "sobre a orelha"

Modelo 161 – Auscultador "sobre-a-cabeça"

Modelo 171 – Auscultador convertível (sobre-a-cabeça ou sobre a orelha)

Todos os estilos estão disponíveis com microfone com supressão de ruído ou com tubo de voz. Também estão disponíveis os modelos Polaris.

Este manual do utilizador contém instruções relativas à montagem e utilização do microauscultador.

[www.plantronics.com/emea](http://www.plantronics.com/emea)

## CHAVE DO DIAGRAMA

- |  |  |
|--|--|
| 1 Banda de cabeça ajustável                | 7 Boom do tubo de voz                  |
| 2 Barras de estabilização                  | 8 Pino de rotação                      |
| 3 Receptor                                 | 9 Suporte do pino de rotação           |
| 4 Almofada de orelha                       | 10 Canal de estabilização do cabo      |
| 5 Cabo do auscultador                      | 11 Gancho de orelha                    |
| 6 Boom do microfone com supressão de ruído | 12 Suporte do cabo do gancho de orelha |

## MONTAGEM DO AUSCULTADOR: SOBRE-A-CABEÇA

Para identificar os componentes do auscultador, consulte a chave do diagrama acima (1-12). Para instruções de montagem, consulte os diagramas A-F na página 3.

**Note que o auscultador é fornecido com a configuração para ser utilizado na orelha direita. Se for este o modo como pretende usar o auscultador, consulte a Fig A-C.**

**Fig A.** Certifique-se de que o suporte do pino de rotação na banda de cabeça está virado para a frente e encaixe o pino de rotação do receptor no respectivo suporte.

**Fig B.** Encaixe o cabo do auscultador no canal de estabilização do cabo e, em seguida, ligue o cabo do auscultador ao telefone ou amplificador.

**Fig C.** Ajuste o comprimento da banda de cabeça de modo a que as barras de estabilização assentem suavemente sobre as orelhas. Em seguida, encoste o receptor à orelha até estar numa posição confortável. Posicione o microfone com supressão de ruído ou o tubo de voz perto da boca. Ajuste a posição do boom levantando ou baixando o boom ou rodando o auscultador para a frente e para trás a partir do ponto de rotação. Já pode fazer ou receber chamadas.

Para passar a utilizar a orelha esquerda consulte a Fig D-E.

**Fig D.** Para converter o auscultador para a utilização na orelha esquerda, retire a parte frontal do boom (em modelos com supressão de ruído), em seguida, rode-a para baixo de modo a ficar na direcção oposta. Os tubos de voz devem ser apenas rodados.

**Fig E.** Rode o receptor para baixo na direcção oposta à do boom. O auscultador já está convertido para ser usado na orelha esquerda.

**Fig F. Connector Quick Disconnect™** – Esta função permite-lhe afastar-se do telefone com o auscultador sem interromper a chamada. Antes de usar o auscultador, ligue os conectores. Para se afastar da secretária, separe os conectores. Para retomar a chamada, volte a ligar.

**Clip para a roupa** – O clip para a roupa ajuda a manter o auscultador livre do peso do cabo do auscultador. Prenda o clip à roupa a uma altura confortável.

## MONTAGEM DO AUSCULTADOR: SOBRE A ORELHA

Para identificar os componentes do auscultador, consulte a chave do diagrama (1-12). Para instruções de montagem, consulte os diagramas G-L na página 4.

**Note que o auscultador é fornecido com a configuração para ser utilizado na orelha direita. Se for este o modo como pretende usar o auscultador, consulte a Fig G-I.**

**Fig G.** Encaixe o pino de rotação do receptor no respectivo suporte no gancho de orelha.

**Fig H.** Encaixe o cabo do auscultador no suporte do cabo do gancho de orelha e fixe-o nos encaixes. Ligue o cabo do auscultador ao telefone ou ao amplificador.

**Fig I.** Para posicionar o auscultador, afaste o gancho de orelha do receptor e coloque o gancho de orelha sobre a orelha. Em seguida, encoste o receptor à orelha até estar numa posição confortável. Posicione o microfone com supressão de ruído ou o tubo de voz perto da boca. Ajuste a posição do boom levantando ou baixando o boom ou rodando o auscultador para a frente e para trás a partir do ponto de rotação. Já pode fazer ou receber chamadas.

**Para converter para a utilização na orelha esquerda consulte a Fig J-K.**

**Fig J.** Para converter o auscultador para a utilização na orelha esquerda, retire a parte frontal do boom (em modelos com supressão de ruído), em seguida, rode-a para baixo de modo a ficar na direcção oposta. Os tubos de voz devem ser apenas rodados.

**Fig K.** Rode o receptor para baixo na direcção oposta à do boom. O auscultador já está configurado para ser usado na orelha esquerda.

**Fig L. Connector Quick Disconnect™** – Esta função permite-lhe afastar-se do telefone com o auscultador sem desligar a chamada. Antes de usar o auscultador, ligue os conectores. Para se afastar da secretária, separe os conectores. Para retomar a chamada, volte a ligar.

**Clip para a roupa** – O clip para a roupa ajuda a manter o auscultador livre do peso do cabo do auscultador. Prenda o clip à roupa a uma altura confortável.

## SUGESTÕES DE MANUTENÇÃO PARA UM DESEMPENHO ÓPTIMO

Substitua a almofada de orelha de seis em seis meses.

Substitua o tubo de voz de seis em seis meses.

Desligue o cabo do auscultador e limpe o cabo e o auscultador com um pano húmido uma vez por mês ou sempre que for necessário.

### PROBLEMA

*Quem me chama não consegue ouvir-me.*

*Certifique-se de que o boom está correctamente colocado em relação à boca.*

*Verifique se o auscultador está correctamente ligado ao telefone ou ao amplificador.*

*Para modelos com tubo de voz, determine se este está bloqueado, removendo-o e falando para o tubo prateado. Se o autor da chamada o estiver a ouvir, basta substituir o tubo de voz por um novo.*

*A Plantronics recomenda a substituição do tubo de voz de seis em seis meses.*

### PROBLEMA

*Não consigo ouvir quem me chama.*

*Certifique-se de que o receptor está correctamente posicionado contra a orelha.*

*Verifique se o auscultador está correctamente ligado ao telefone ou ao amplificador.*

*Verifique se a função Quick Disconnect™ está activada.*

### PROBLEMA

*A banda de cabeça está desconfortável.*

*Ajuste a banda de cabeça aumentando ou diminuindo o comprimento da banda certificando-se de que as barras de estabilização assentam suavemente sobre a orelha.*

### PROBLEMA

*O gancho de orelha está desconfortável.*

*Ajuste o gancho de orelha moldável de forma a que este se adapte à sua orelha.*



### PEÇAS E ACESSÓRIOS\*

- Está disponível uma gama de acessórios e peças sobressalentes Plantronics destinados à utilização com o auscultador DuoPro™. Os acessórios permitem converter o estilo de utilização do auscultador. Para obter detalhes, contacte o fornecedor ou o escritório local da Plantronics.

\* Acessórios opcionais.

1. Gancho de cabeça.



2. Almofada de orelha em espuma.



3. Banda de cabeça.

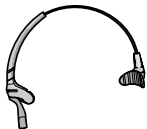

4. Tubo de voz.



5. Cinta para o pescoço.

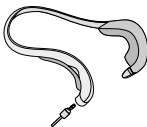

### GARANTIA E ASSISTÊNCIA TÉCNICA

- A Plantronics garante o correcto funcionamento do equipamento no que diz respeito a defeitos de fabrico e de material durante 2 anos a partir da data de compra. (Guarde o recibo original).
- Este produto deve ser instalado e utilizado de acordo com as instruções detalhadas contidas neste manual do utilizador e receber assistência técnica num Centro de Assistência Técnica Plantronics. O não cumprimento destas condições pode anular a garantia.
- Isto não afecta os direitos legais.

# TERVETULOLOA

## DuoPro™ - kuulokkeet

Kiitos, että valitsit Plantronicsin DuoPro-kuulokkeet.

DuoPro-sarja koostuu seuraavista malleista:

Malli 151 – Korvantauskuulokkeet

Malli 161 – Pään yllä pidettävät kuulokkeet

Malli 171 – Muunneltavat kuulokkeet (pään tai korvan yllä pidettävät).

Kaikissa malleissa on joko melunpoistomikrofoni tai mikrofoniputki. Saatavana on myös Polaris-malleja.

Tässä käyttöoppaassa on kuulokkeiden asennukseen ja käyttöön liittyviä ohjeita.

[www.plantronics.com/emea](http://www.plantronics.com/emea)

UK  
D  
DK  
E  
F  
I  
N  
NL  
P  
SF  
S

## LAITTEEN OSAT

- |                               |                            |
|-------------------------------|----------------------------|
| 1 Säädettävä pääsanka         | 7 Mikrofoniputken sanka    |
| 2 Pääsangan tynny             | 8 Saranatapin              |
| 3 Vastaanotin                 | 9 Saranatapin vastakappale |
| 4 Korvatynny                  | 10 Kuulokejohdon ura       |
| 5 Korvakuulokkeiden johto     | 11 Korvakoukku             |
| 6 Melunpoistomikrofonin sanka | 12 Korvakoukun johtopidike |

## KUULOKKEIDEN KÄYTTÖÖNOTTO: PÄÄN YLLÄ PIDETTÄVÄ MALLI

**Kuulokkeiden osat (1–12) on numeroitu ja nimetty yllä olevaan taulukkoon tunnistamisen helpottamiseksi. Katso kokoonpano-ohjeet sivun 3 kuvista A-F.**

**Huomaa, että kuulokkeet toimitetaan sovitettuina oikealla korvalla käytettäväksi. Jos haluat käyttää kuulokkeita oikealla korvalla, katso kuvia A-C.**

- Kuva A.** Varmista, että pääsangan saranatapin vastakappale osoittaa eteenpäin. Kiinnitä kuulokeosa saranatapilla pääsangan vastakappaleeseen.
- Kuva B.** Paina korvakuulokkeiden johto sille tarkoitettuun uraan. Kytke korvakuulokkeiden johto puhelimeen tai vahvistimeen.
- Kuva C.** Säädä pääsangan pituus siten, että pääsangan tynny lepäävät kevyesti korviesi yläpuolella. Aseta sitten kuulokeosa korvallesi niin, että se tuntuu mukavalta. Tuo melunpoistomikrofoni tai mikrofoniputki suusi luokse. Voit säätää sangan asentoa sekä sanka nostamalla ja laskemalla että vetämällä sanka saranasta eteen- tai taaksepäin. Kun mikrofonin sangan asento on sopiva, voit soittaa ja vastaanottaa puheluita.

**Katso ohjeet kuvista D-E, jos haluat mukauttaa kuulokkeet vasemmalle korvalle.**

**Kuva D.** Jos haluat mukauttaa kuulokkeet vasemmalla korvalla käytettäväksi, vedä mikrofonisangan etuosa irti ja kierrä sitä alaspäin siten, että se osoittaa vastakkaiseen suuntaan (malleissa, joissa on melunpoistomikrofoni). Malleissa, joissa ei ole melunpoistomikrofonia, riittää pelkkä sangan kiertäminen.

**Kuva E.** Kierrä mikrofoniputken toisessa päässä oleva kuulokeosa vastakkaiseen suuntaan. Kuulokkeet ovat nyt valmiit vasemmalla korvalla käytettäväksi.

**Kuva F.** **Quick Disconnect™-liitin** – Tämän avulla voit siirtyä kuulokkeet päässä pois puhelimen luota ilman, että puhelu katkeaa. Kuulokkeiden käyttämiseksi liittimen tulee olla kytketty. Kun haluat siirtyä pois työpisteestäsi, irrota liitin. Voit jatkaa puhelua kytkemällä liittimen uudelleen.

**Vaatepidike** – Vaatepidikkeen avulla kuulokkeiden johdon paino ei häiritse käyttöä. Kiinnitä pidike vaatteisiisi sopivalle korkeudelle.

## KUULOKKEIDEN KÄYTTÖÖNOTTO: KORVANTAUSMALLI

**Kuulokkeiden osat (1–12) on numeroitu ja nimetty yllä olevaan taulukkoon tunnistamisen helpottamiseksi. Katso kokoonpano-ohjeet sivun 4 kuvista G-L.**

**Huomaa, että kuulokkeet toimitetaan sovitettuina oikealla korvalla käytettäväksi. Jos haluat käyttää kuulokkeita oikealla korvalla, katso kuvia G-I.**

- Kuva G.** Kiinnitä kuuloke saranatapilla korvakoukun vastakappaleeseen.
- Kuva H.** Paina korvakuulokkeiden johto korvakoukun pidikkeeseen ja kiinnitä se korvakoukun uraan. Kytke korvakuulokkeiden johto puhelimeen tai vahvistimeen.

**Kuva I.** Löytääksesi oikean asennon kuulokkeille irrota korvakoukku vastaanottimesta ja aseta korvakoukku korvallesi. Aseta sitten kuuloke korvallesi niin, että se tuntuu mukavalta. Tuo melunpoistomikrofoni tai mikrofoniputki suusi luokse. Voit säätää sangan asentoa sekä sankaa nostamalla ja laskemalla että vetämällä sankaa saranasta eteen- tai taaksepäin. Kun mikrofonin sangan asento on sopiva, voit soittaa ja vastaanottaa puheluita.

**Katso ohjeet kuvista J-K, jos haluat mukauttaa kuulokkeet vasemmalle korvalle.**

**Kuva J.** Jos haluat mukauttaa kuulokkeet vasemmalla korvalla käytettäväksi, vedä mikrofonisangan etuosa irti ja kierrä sitä alaspäin siten, että se osoittaa vastakkaiseen suuntaan (malleissa, joissa on melunpoistomikrofoni). Malleissa, joissa ei ole melunpoistomikrofonia, riittää pelkkä sangan kiertäminen.

**Kuva K.** Kierrä mikrofoniputken toisessa päässä oleva kuulokeosa vastakkaiseen suuntaan. Kuulokkeet ovat nyt valmiit vasemmalla korvalla käytettäväksi.

**Kuva L. Quick Disconnect™-liitin** – Tämän avulla voit siirtyä kuulokkeet päässä puhelimen luota ilman, että puhelu katkeaa. Kuulokkeiden käyttämiseksi liittimen tulee olla kytketty. Kun haluat siirtyä pois työpisteestäsi, irrota liitin. Voit jatkaa puhelua kytkemällä liittimen uudelleen.

**Vaatepidike** – Tämän avulla kuulokkeiden johdon paino ei häiritse käyttöä. Kiinnitä pidike vaatteisiisi sopivalle korkeudelle.

## KUULOKKEIDEN KÄYTTÖIKÄÄ PIDENTÄVIÄ HUOLTO-OHJEITA

Vaihda korvatyyny puolen vuoden välein.

Vaihda mikrofoniputki 6 kuukauden välein.

Irrota kuulokkeiden johto ja puhdistu sekä johto että kuulokkeet kostealla liinalla kerran kuukaudessa tai tarpeen mukaan.

### ONGELMA

*Soittajat eivät kuule ääntäsi.*

*Varmista, että sanka on kunnolla suusi edessä.*

*Varmista, että kuulokkeet on kiinnitetty kunnolla puhelimeesi tai vahvistimeesi.*

*Malleissa, joissa ei ole melunpoistomikrofonia, tulee varmistaa, että mikrofoniputki ei ole tukossa. Poista putki ja puhu suoraan mikrofoniin. Jos soittaja tällöin kuulee puheesi, vaihda mikrofoniputki uuteen.*

*Plantronics suosittelee mikrofoniputken vaihtamista 6 kuukauden välein.*

### ONGELMA

*Et kuule soittajien ääntä.*

*Varmista, että vastaanotin on kunnolla korvallasasi.*

*Varmista, että kuulokkeet on kiinnitetty kunnolla puhelimeesi tai vahvistimeesi.*

*Varmista, että Quick Disconnect™-liitin on kytketty.*

### ONGELMA

*Sanka tuntuu epämukavalta.*

*Säädä pääsanka lyhentämällä tai pidentämällä sitä niin, että pääsangan tukityyny lepäävät kevyesti korvien yläpuolella.*

### ONGELMA

*Korvakoukku tuntuu epämukavalta.*

*Säädä korvakoukku niin, että se sopii korvaasi.*

## VARAOSAT JA TARVIKKEET\*

- DuoPro™-kuulokkeille on saatavana erilaisia Plantronics-tarvikkeita ja varaosia. Näillä tarvikkeilla voit mukauttaa kuulokkeesi omaan käyttöösi sopiviksi. Kysy lisätietoja jälleenmyyjältäsi tai paikalliselta Plantronicsin edustajalta.

\* Valinnaisia lisätarvikkeita.

1. Korvakoukku.



2. Vaahtomuoviset korvatyyny.



3. Pääsanka.

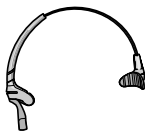

4. Mikrofoniputki.



5. Niskasanka.

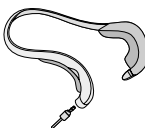

## TAKUU JA HUOLTO

- Plantronics myöntää laitteen virheetöntä toimintaa ja tuotanto- ja materiaalivikoja koskevan kahden vuoden takuun laitteen ostopäivästä lukien. (Säilytä alkuperäinen ostokuitti.)
- Tämä tuote tulee asentaa ja sitä tulee käyttää tässä ohjeessa annettujen ohjeiden mukaan. Se tulee huoltaa hyväksytyssä Plantronics-huoltoliikkeessä. Näiden ehtojen täyttämättä jättäminen saattaa purkaa takuun.
- Tämä ei vaikuta asiakkaan lakisäätöihin oikeuksiin.

## VÄLKOMMEN

## DuoPro™ Headset

Tack för att du har valt ett DuoPro Headset från Plantronics.

DuoPro-seriens sortiment omfattar:

Modell 151 – Headset med öronkrok

Modell 161 – Headset med huvudbygel

Modell 171 – Konvertibelt headset (öronkrok eller huvudbygel)

Alla modeller finns att tillgå med antingen bullerdämpande mikrofon eller talrör. Du kan även välja Polaris-modeller.

Denna bruksanvisning ger vägledning om montering och användning av ditt headset.

[www.plantronics.com/emea](http://www.plantronics.com/emea)

## BILDBESKRIVNING

- |                           |                   |
|---------------------------|-------------------|
| 1 Justerbar huvudbygel    | 7 Talrör          |
| 2 Stabiliseringsplattor   | 8 Vridstift       |
| 3 Hörkapsel               | 9 Vridstiftsfäste |
| 4 Öronkudde               | 10 Kabelhållare   |
| 5 Headsetkabel            | 11 Öronkrok       |
| 6 Bullerdämpande mikrofon | 12 Kabelhållare   |

## MONTERING AV HEADSET: MED HUVUDBYGEL

Se beskrivningen ovan (1–12) för att identifiera headsetets delar. Se bilderna A–F på sidan 3 för monteringsinstruktioner.

Observera att headsetet levereras anpassat för användning på höger öra. Om du vill använda det på detta sätt gör du som i fig. A–C.

- Fig A.** Se till att vridstiftsfästet på huvudbygeln är riktat framåt. Tryck in hörkapselns vridstift i vridstiftsfästet på huvudbygeln.
- Fig B.** Tryck fast headsetkabeln i kabelhållaren och anslut därefter kabeln till telefonen eller förstärkaren.
- Fig C.** Justera längden på huvudbygeln så att stabiliseringsplattorna vilar mjukt ovanför öronen. Placera sedan hörkapseln mot örat till dess att det känns bekvämt. För den bullerdämpande mikrofonen eller talröret mot munnen. Justera bommens läge genom att antingen höja eller sänka bommen, eller vrida headsetet framåt eller bakåt från vridningspunkten. Nu kan du ringa och ta emot samtal.

Om du vill ändra headsetet till användning för vänster öra gör du som i fig. D–E.

- Fig D.** Börja med att dra ut den främre delen av mikrofonbommen (på bullerdämpande modeller). Vrid den därefter så att den hamnar i motsatt läge. Talrör (talrörsmodeller) skall endast vridas.
- Fig E.** Vrid hörkapseln i motsatt läge mot bommen. Headsetet är nu ändrat till att användas på vänster öra.
- Fig F. Quick Disconnect™ kontakt** – Med denna funktion kan du gå ifrån telefonen medan du bär headsetet utan att samtalet bryts. Koppla samman kontakterna innan du använder headsetet. Dra isär kontakterna om du vill gå ifrån telefonen och återanslut dem om du vill fortsätta samtalet.

**Klädesklämman** – Klädesklämman avlastar headsetet från kabelns tyngd. Fäst klämman på dina kläder i passande höjd.

## MONTERING AV HEADSET: ÖRONKROK

Se beskrivningen ovan (1–12) för att identifiera headsetets delar. Se bilderna G–L på sidan 4 för monteringsinstruktioner.

Observera att headset levereras för användning på höger öra. Om du vill bära headsetet på detta sätt gör du som i fig. G–I.

- Fig G.** Tryck in vridstiftet på hörkapseln i vridstiftsfästet på öronkroken.
- Fig H.** Tryck fast headsetkabeln i kabelhållaren på öronkroken, och se till att den ligger stadigt i skåran. Anslut kabeln till telefonen eller förstärkaren.
- Fig I.** När du ska ta på dig headsetet för du öronkroken bort från hörkapseln och placerar öronkroken över örat. Tryck sedan hörkapseln mot örat till dess att det känns bekvämt. För den bullerdämpande mikrofonen eller talröret mot munnen. Justera bommens läge genom att antingen höja eller sänka bommen, eller vrida på headsetet framåt eller bakåt från vridningspunkten. Nu kan du ringa och ta emot samtal.

Om du vill ändra headsetet till användning på vänster öra gör du som i fig. J–K.

**Fig J.** Börja med att dra ut den främre delen av mikrofonbommen (på bullerdämpande modeller). Vrid den därefter så att den hamnar i motsatt läge. Talröret (talrörsmodeller) skall endast vridas.

**Fig K.** Vrid hörkapseln i motsatt riktning mot bommen. Headsetet är nu ändrat till att användas på vänster öra.

**Fig L. Quick Disconnect™ kontakt** – Med denna funktion kan du gå ifrån telefonen medan du bär headsetet utan att samtalet bryts. Koppla samman kontakterna innan du använder headsetet. Dra isär kontakterna om du vill gå ifrån telefonen och återanslut dem om du vill fortsätta samtalet.

**Klädesklämma** – Klädesklämman avlastar headsetet från kabelns tyngd. Fäst klämman på dina kläder i passande höjd.

## SKÖTSEL OCH UNDERHÅLL

Byt ut talrören var sjätte månad.

Byt ut öronkudden var sjätte månad.

Dra ur headsetkabeln och rengör både kabeln och headsetet med en fuktad duk en gång i månaden eller vid behov.

## PROBLEM

*Motparten kan inte höra mig.*

*Kontrollera att mikrofonbommen är i rätt placerad vid munnen. Kontrollera att headsetet är korrekt anslutet till telefonen eller förstärkaren.*

*Om du har en modell med talrör kan du kontrollera att talröret inte är blockerat genom att avlägsna detta och tala i det silverfärgade röret. Om den som ringer kan höra dig nu byter du ut talröret mot ett nytt.*

*Plantronics rekommenderar byte av talrör var sjätte månad.*

## PROBLEM

*Jag hör inte motparten.*

*Se till att hörkapseln är placerad mot örat.*

*Kontrollera att headsetet är korrekt anslutet till telefonen eller förstärkaren.*

*Kontrollera att Quick Disconnected™-kontakten är ansluten.*

## PROBLEM

*Huvudbygeln är obekvä.*

*Justera huvudbygeln genom att förlänga eller förkorta den så att stabiliseringsplattorna vilar mjukt ovanför öronen.*

## PROBLEM

*Öronkroken känns obekvä*

*Justera den formbara öronkroken så att den passar ditt öra.*

## DELAR OCH TILLBEHÖR\*

---

- Plantronics har ett brett urval av tillbehör och reservdelar till DuoPro™ headset. Med hjälp av tillbehören kan du förändra headsetet. Kontakta din leverantör eller ditt lokala Plantronics-kontor för närmare detaljer.

\* Extra tillbehör.

1. Öronkrok.



2. Öronkudde.



3. Huvudbygel.

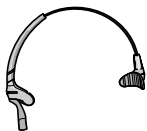

4. Talrör



5. Nackband.

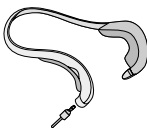

## GARANTI OCH SERVICE

---

- Plantronics lämnar 2 års garanti från inköpsdatum beträffande funktion och materialfel. (Spara kvittot.)
- Denna produkt ska installeras och användas enligt instruktionerna i denna bruksanvisning och lämnas in för service vid ett auktoriserat Plantronics-servicecenter. Om dessa villkor inte uppfylls kan garantin upphöra att gälla.

