

Explorer 100-Serie

Bedienungsanleitung

Inhalt

Lieferumfang	3
Headset-Überblick	4
Sicherheit geht vor!	4
Paaren	5
Paarung	5
Paarungsmodus	5
Grundlagen	6
Annehmen und Beenden von Anrufen	6
Lautstärke einstellen	6
Stummschaltung	6
Wahlwiederholung	6
Sprachsteuerung	6
Sprache auswählen	6
Paarungsmodus	6
Laden und Anpassen	7
Laden	7
Headset richtig positionieren	7
Merkmale des Headsets	8
Musik und mehr	8
Bedeutung der Leuchtanzeigen	8
Sprachansagen	8
DeepSleep-Modus	8
App installieren	8
Technische Daten	9
Hilfe	10

Lieferumfang

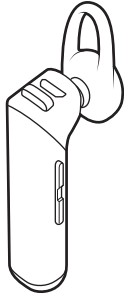

Headset

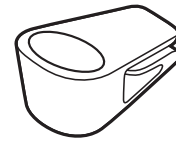

Kfz-Lüftungsclip*



Kfz-Ladeadapter*

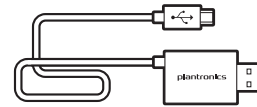

2-in-1 Kombi-Kabel*

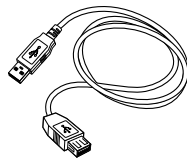

Mikro-USB-Kabel*



Optionaler Ohrbügel

HINWEIS *Zubehör kann je nach Produkt variieren.

Headset-Überblick

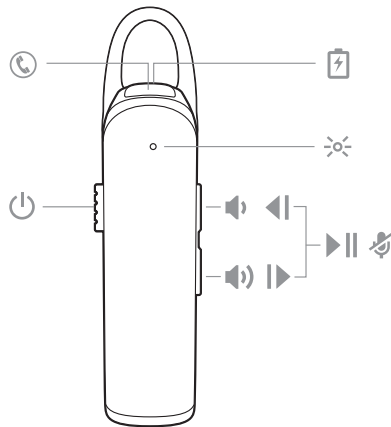

	Gesprächstaste
	Anschluss für das Ladegerät
	Headset-LED (Leuchtanzeige)
	Ein-/Aus-Taste
	Lauter
	Leiser
	Titel zurück
	Titel vor
	Wiedergabe/Pause
	Stummschaltung

Sicherheit geht vor!

Bitte lesen Sie die Sicherheitsbestimmungen mit wichtigen Informationen zu Sicherheit, Aufladung, Akku und gesetzlichen Bestimmungen, bevor Sie das Headset in Betrieb nehmen.

Paaren

Paarung Beim erstmaligen Einschalten Ihres Headset wird der Paarungsprozess eingeleitet.

- 1 Drücken Sie die Ein-/Austaste nach unten. Sie hören die Ansage „Pairing“ (Paarung) und die  Leuchtanzeige blinkt rot und blau.

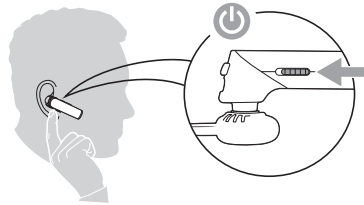

- 2 Aktivieren Sie auf Ihrem Smartphone Bluetooth® und suchen Sie darüber nach neuen Geräten.
 - **iPhone**Einstellungen > Bluetooth > Ein*
 - **Android**Einstellungen > Bluetooth:Ein > Scan for devices (Nach Geräten suchen)*

HINWEIS *Menü kann je nach Gerät unterschiedlich aufgebaut sein.

- 3 Wählen Sie „PLT E100 Series“.
Geben Sie wenn nötig viermal die Null (0000) als Passkey ein oder akzeptieren Sie die Verbindung.

Nach erfolgreicher Paarung hören Sie „Pairing successful“ (Paarung erfolgreich) und die  Leuchtanzeige hört auf zu blinken.

Paarungsmodus Schalten Sie das Headset ein, während Sie es tragen. Halten Sie die Gesprächstaste  gedrückt, bis Sie „Pairing“ (Paarung) hören. Sie können bis zu 2 Geräte mit Ihrem Headset paaren.

Grundlagen

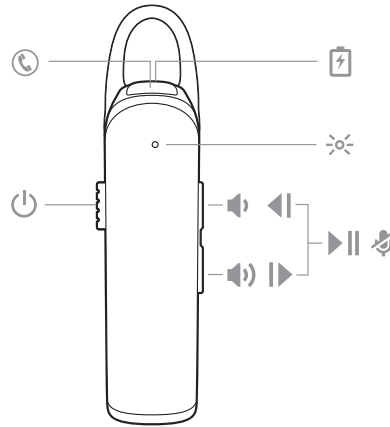

Annehmen und Beenden von Anrufen

Drücken Sie die Gesprächstaste ☎.

Lautstärke einstellen Drücken Sie die Taste zum Erhöhen 🔊 oder Verringern 🔊 der Lautstärke.

Stummschaltung

Drücken Sie während eines Gesprächs die Taste zum Erhöhen 🔊 oder Verringern 🔊 der Lautstärke, bis Sie „Mute on“ (Stummschaltung ein) bzw. „Mute off“ (Stummschaltung aus) hören.

Wahlwiederholung

Tippen Sie zweimal auf die Gesprächstaste ☎, um die zuletzt angerufene Nummer zu wählen.

Sprachsteuerung

Siri, Google Now™, Cortana: Drücken Sie die Gesprächstaste für 2 Sekunden und warten Sie auf die Telefonansage, um Sprachwahl, Suche oder andere Smartphone-Sprachsteuerungsoptionen zu aktivieren.

Sprache auswählen

Halten Sie die Tasten zum Erhöhen 🔊 und Verringern 🔊 der Lautstärke gleichzeitig gedrückt, bis Sie „Welcome“ (Willkommen) hören. Folgen Sie den Sprachansagen, um die Headset-Sprache einzustellen.*

HINWEIS *Sprachauswahl nicht verfügbar in Europa, Russland und Afrika.

Paarungsmodus

Schalten Sie das Headset ein, während Sie es tragen. Halten Sie die Gesprächstaste ☎ gedrückt, bis Sie „Pairing“ (Paarung) hören. Sie können bis zu 2 Geräte mit Ihrem Headset paaren.

Laden und Anpassen

Laden



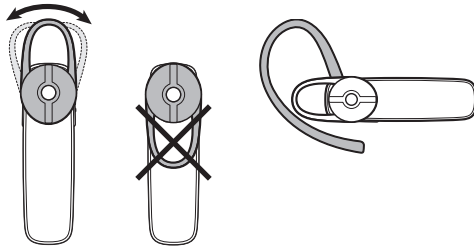

Es dauert etwa 2 Stunden, bis das Headset vollständig aufgeladen ist. Die Leuchtanzeige  erlischt, wenn das Headset vollständig aufgeladen ist.

Headset richtig positionieren

Der Ohrbügel mit seiner universellen Passform verfügt über einen dünnen, biegbaren Bügel, der sich beiden Ohren optimal anpasst. Für einen optimalen Sitz können Sie den Ohrbügel des Headsets drehen oder den optionalen Ohrbügel anbringen.



Merkmale des Headsets

Musik und mehr	<p>Hören Sie Musik, Podcasts, Navigationshinweise und andere Audio-Streams über Ihr Headset.</p> <p>Audio wiedergeben oder anhalten Drücken Sie beide Lautstärketasten gleichzeitig.</p> <p>Zum nächsten Titel springen Halten Sie die Lautstärketaste  2 Sekunden lang gedrückt.</p> <p>Vorherigen Titel abspielen Halten Sie die Lautstärketaste  zum Verringern der Lautstärke 2 Sekunden lang gedrückt, um den aktuellen Titel erneut abzuspielen. Drücken Sie die Taste zweimal (jeweils länger als 2 Sekunden), um zum vorherigen Titel zu gelangen.</p>
Bedeutung der Leuchtanzeigen	<p>Ihr Headset verfügt über eine Leuchtanzeige , die bei einer Statusänderung oder nach dem Drücken einer Taste blinkt.</p> <p>Beispiele für die Leuchtanzeige:</p> <ul style="list-style-type: none">• Leuchtet rot, bis der Ladevorgang abgeschlossen ist, und leuchtet dann blau• Blinkt beim Paaren rot und blau• Blinkt zweimal rot, wenn der Akkuladestand niedrig ist• Blinkt zweimal blau, wenn ein Anruf eingeht
Sprachansagen	<p>Ihr Headset informiert Sie über Statusänderungen. z. B.:</p> <p>„Power on“ (Eingeschaltet)</p> <p>„Pairing successful“ (Paarung erfolgreich)</p> <p>„Mit Telefon 1 verbunden“</p> <p>„Talk time (x) hours“ (Gesprächszeit beträgt (x) Stunden)</p> <p>„Mute on“ (Stummschaltung ein)</p> <p>„Answering call“ (Anruf annehmen)</p> <p>„Recharge headset“ (Headset aufladen)</p>
DeepSleep-Modus	<p>Wenn Ihr Headset eingeschaltet ist, jedoch länger als 120 Minuten außer Reichweite des Telefons war, wechselt es automatisch in den DeepSleep[®]-Modus, um die Akkulaufzeit zu verlängern.</p> <p>Sobald Sie sich wieder in Reichweite Ihres Telefons befinden, drücken Sie auf eine beliebige Taste, um den DeepSleep-Modus zu verlassen. Wenn Ihr Telefon klingelt, drücken Sie erneut die Gesprächstaste , um den Anruf anzunehmen.</p>
App installieren	<p>Schöpfen Sie das Potenzial Ihrer Headsets voll aus, und installieren Sie unsere kostenlose App für Mobilgeräte: Plantronics Hub für iOS/Android. Entdecken Sie alle Funktionen Ihres Headsets, lesen Sie Anleitungen und wenden Sie sich ganz einfach über Ihr Smartphone an den Plantronics Support.</p>

plantronics.com/apps



Technische Daten

Sprechzeit	Bis zu 7 Stunden
Standby-Zeit	Bis zu 11 Tagen
Reichweite	Bis zu 10 Meter Entfernung vom Telefon oder Tisch, Klasse II
Headset-Gewicht	7,8 Gramm
Ladeanschluss	Micro-USB
Akku-Typ	Lithium-Ion-Polymer, wiederaufladbar, nicht austauschbar
Ladezeit (maximal)	2 Stunden für vollständige Aufladung
DeepSleep-Modus	Bietet bis zu 180 Tage
Stromversorgung	5 V Gleichstrom – 150 mA
Bluetooth-Version	Bluetooth v4.1
Bluetooth®-Profile	HFP-Profil v1.6 (Hands-Free Profile), HSP-Profil v1.2 (Headset Profile), SSP (Simple Secure Pairing)
Schutz gegen Feuchtigkeit	Nein
Betriebstemperatur	0 – 40 °C
Lagerungstemperatur	0 – 40 °C
Ladetemperatur	0 – 40 °C

Hilfe

EN 0800 9323 400	FI 0800 117095	NEIN 80011336
AR +44 (0)1793 842443*	FR 0800 945770	PL +44 (0)1793 842443*
CS +44 (0)1793 842443*	GA 1800 551 896	PT 800 84 45 17
DA 80 88 46 10	HE +44 (0)1793 842443*	RO +44 (0)1793 842443*
DE Deutschland: 0800 9323 400 Österreich: 0800 242 500 Schweiz: 0800 932 340	HU +44 (0)1793 842443*	RU 8-800-100-64-14 +44 (0)1793 842443*
EL +44 (0)1793 842443*	IT 800 950934	SV 0200 21 46 81
ES 900 803 666	NL NL 0800 7526876 BE 0800 39202 LUX 800 24870	TR +44 (0)1793 842443*

**Support nur auf Englisch*

Informationen zu den Garantiebedingungen erhalten Sie unter plantronics.com/warranty.

BENÖTIGEN SIE WEITERE HILFE?

plantronics.de/support

plantronics[®]
Simply Smarter Communications™

Plantronics Inc.

Gildenweg 7
50354 Hürth
USA

Plantronics BV

Southpoint, Building C
Scorpius 140
2132 LR Hoofddorp, Niederlande

© 2016 Plantronics, Inc. DeepSleep und Plantronics sind eingetragene Marken der Plantronics, Inc. in den USA und anderen Ländern. Explorer, Find MyHeadset, Plantronics Hub und PLT sind Marken von Plantronics, Inc. Bluetooth ist eine eingetragene Marke von Bluetooth SIG, Inc. und jede Verwendung der Marke durch Plantronics findet unter Lizenz statt. Apple, das Apple-Logo, iPhone und Siri sind Marken von Apple Inc., eingetragen in den USA und anderen Ländern. Alle anderen Markenzeichen sind Eigentum ihrer jeweiligen Besitzer.

Patente: US 9,264,792; D717,771; Patente angemeldet.

206923-04 (07.16)