

Explorer serii 80

Instrukcja użytkowania

Spis treści

Zawartość opakowania	3
Przyciski słuchawki	4
Zapewnij sobie bezpieczeństwo	4
Parowanie	5
Parowanie	5
Tryb parowania	5
Podstawy	6
Odebranie lub zakończenie rozmowy	6
Regulacja głośności	6
Wyciszenie	6
Ponowne wybieranie numeru	6
Sterowanie głosowe	6
Zmień język	6
Tryb parowania	6
Ładowanie i dopasowanie	7
Ładowanie	7
Dopasowywanie	7
Funkcje słuchawki	8
Muzyka i inne funkcje	8
Znaczenie wskaźników	8
Komunikaty głosowe	8
Tryb DeepSleep	8
Instalowanie aplikacji	8
Dane techniczne	10
Pomoc	11

Zawartość opakowania

Słuchawka

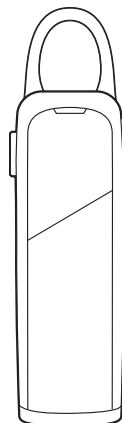

Kabel do ładowarki USB

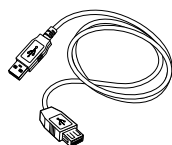

Opcjonalny zaczep na ucho

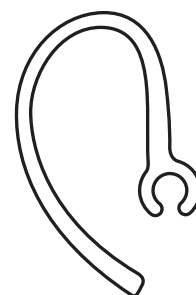

Przyciski słuchawki

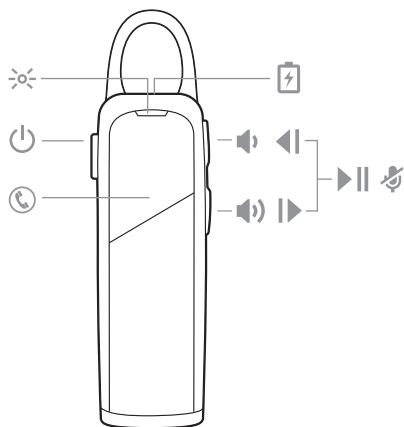

	Wskaźnik LED słuchawki
	Przycisk zasilania
	Przycisk odbioru/zakończenia rozmowy
	Gniazdo ładowarki
	Zmniejszanie głośności
	Zwiększanie głośności
	Poprzedni utwór
	Następny utwór
	Rozpoczęcie/wstrzymanie odtwarzania
	Wyciszenie

Zapewnij sobie
bezpieczeństwo

Przed użyciem słuchawki należy zapoznać się z instrukcjami dotyczącymi bezpieczeństwa, ładowania, akumulatora oraz informacjami prawnymi.

Parowanie

Parowanie

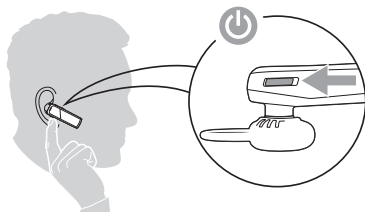

- 1 Po założeniu słuchawki włącz ją.
- 2 Po pierwszym włączeniu słuchawki zostanie nadany komunikat z prośbą o wybranie jednego języka spośród trzech dostępnych*.
NOTA * Wybór języka nie jest dostępny w urządzeniach dostarczanych na rynek europejski, rosyjski i afrykański.
- 3 Po wykonaniu tej czynności usłyszysz komunikat „pairing” (trwa parowanie). Przejdź do menu ustawień w telefonie, aby nawiązać połączenie ze słuchawką.
- 4 Włączyć funkcję Bluetooth® w swoim telefonie i ustawić dla niej wyszukiwanie nowych urządzeń.
 - **iPhoneSettings (Ustawienia) > Bluetooth > On*(Wł.)**
 - **AndroidSettings (Ustawienia) > Bluetooth: On (Wł.) > Scan for devices* (Wyszukaj urządzenia)****NOTA** * Menu mogą się różnić w zależności od urządzenia.
- 5 Wybierz opcję „PLT E80 Series”.
W razie potrzeby wpisz cztery zera (0000) jako hasło lub zaakceptuj połączenie.

Po udanym sparowaniu usłyszysz komunikat „pairing successful” (parowanie udane), a wskaźnik  przestanie migać.

Tryb parowania

Po założeniu słuchawki włącz ją. Przytrzymaj przycisk odbioru/zakończenia rozmowy , aż usłyszysz komunikat „pairing” (parowanie). Słuchawkę można sparować z 2 urządzeniami.

Podstawy

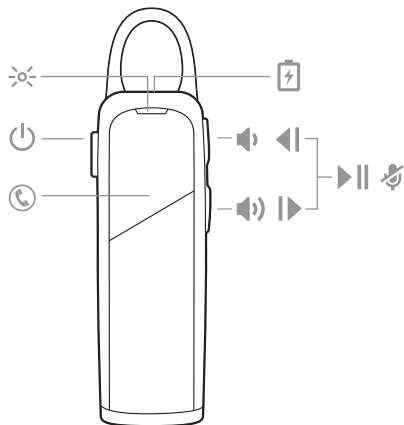

Odebranie lub zakończenie rozmowy

Naciśnij przycisk odbioru/zakończenia rozmowy ☎.

Wyciszenie

Regulacja głośności Naciśnij przycisk zwiększania 🔊 lub zmniejszania 🔇 głośności.

Ponowne wybieranie numeru

Podczas rozmowy przyciśnij jednocześnie przycisk zwiększania 🔊 i zmniejszania 🔇 głośności przez dwie sekundy, aż usłyszysz komunikat „Mute on” (Wyłączenie mikrofonu) lub „Mute off” (Mikrofon włączony).

Sterowanie głosowe

Dotknij dwukrotnie przycisku odbioru/zakończenia rozmowy ☎, aby połączyć się z ostatnio wybranym numerem.

Zmień język

Siri, Google Now™, Cortana Przytrzymaj wciśnięty przycisk odbioru/zakończenia rozmowy ☎ przez 2 sekundy i poczekaj na komunikat, aby aktywować wybieranie głosowe, wyszukiwanie i inne funkcje głosowego sterowania smartfonem.

Tryb parowania

W dowolnym momencie można zmienić język komunikatów, włączając w słuchawce tryb parowania*.

NOTA * Wybór języka nie jest dostępny w urządzeniach dostarczanych na rynek europejski, rosyjski i afrykański.

Po założeniu słuchawki włącz ją. Przytrzymaj przycisk odbioru/zakończenia rozmowy ☎, aż usłyszysz komunikat „pairing” (parowanie). Słuchawkę można sparować z 2 urządzeniami.

Ładowanie i dopasowanie

Ładowanie

Pełne ładowanie słuchawki trwa 2 godziny. Po zakończeniu ładowania wskaźnik  gaśnie.

Dopasowywanie

Uniwersalna wkładka do uszu jest wyposażona w cienki zaczep, który odgina się, dzięki czemu wygodnie przylega do konturów lewego lub prawego ucha. Aby dopasować słuchawkę, można obrócić wkładkę douszną lub zamocować opcjonalny zaczep na ucho.

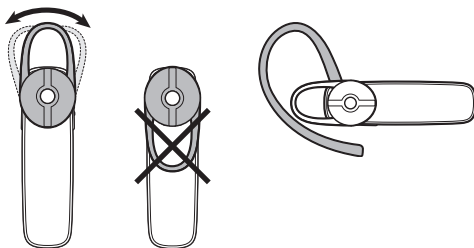

Funkcje słuchawki

Muzyka i inne funkcje Używaj słuchawki do słuchania muzyki, podcastów, wskazówek nawigacyjnych i innego dźwięku przesyłanego strumieniowo.

Rozpoczęcie/wstrzymanie odtwarzania dźwięku

Naciśnij oba przyciski głośności naraz.

Przejdź do następnego utworu

Przytrzymaj przycisk zwiększania głośności  przez 2 sekundy.

Odtwarzanie poprzedniego utworu

Przytrzymaj przycisk zmniejszania głośności  przez 2 sekundy, aby odtworzyć bieżący utwór jeszcze raz. Naciśnij przycisk dwukrotnie (każde naciśnięcie musi trwać 2 sekundy), aby przejść do poprzedniego utworu.

Znaczenie wskaźników

Słuchawka jest wyposażona we wskaźnik , który miga po zmianie statusu lub po naciśnięciu przycisku.

Znaczenie niektórych zachowań wskaźnika:

- Świeci na czerwono do czasu zakończenia ładowania, po czym świeci światłem ciągłym na niebiesko
- Miga na czerwono i niebiesko podczas parowania
- Podwójne mignięcie na czerwono, gdy poziom naładowania akumulatora jest niski
- Podwójne mignięcie na niebiesko dla połączenia przychodzącego

Komunikaty głosowe

Słuchawka informuje o zmianach stanu. Np.:

„Power on” (Zasilanie włączone)

„Pairing successful” (Parowanie udane)

„Phone 1 connected” (Połączono z pierwszym telefonem)

„Talk time X hours” (Czas rozmowy: X godzin)

„Mute on” (Mikrofon wyłączony)

„Answering call” (Odbieranie połączenia)

„Recharge headset” (Naładuj słuchawkę)

Tryb DeepSleep

Jeśli włączona słuchawka będzie znajdować się poza zasięgiem sparowanego telefonu dłużej niż 90 minut, słuchawka przejdzie w tryb DeepSleep® w celu oszczędzania energii akumulatora.

Gdy słuchawki ponownie znajdą się w zasięgu telefonu, wystarczy nacisnąć dowolny przycisk, aby wyjść z trybu DeepSleep. Gdy telefon zadzwoni, należy ponownie nacisnąć przycisk odbioru/zakończenia rozmowy , aby odebrać połączenie.

Instalowanie aplikacji

Zainstalowanie naszej darmowej aplikacji mobilnej Plantronics Hub na urządzenia iOS/Android pozwoli Ci w pełni wykorzystać możliwości słuchawki. Poznaj wszystkie funkcje słuchawki, korzystaj z instrukcji użytkownika i z łatwością kontaktuj się z pomocą techniczną firmy Plantronics na swoim smartfonie.

plantronics.com/apps



Dane techniczne

Czas rozmów	Do 11 godzin
Czas czuwania	Do 16 dni
Zasięg działania	Do 10 metrów od telefonu lub tabletu, klasa II
Waga słuchawki	8,2 g
Gniazdo ładowania	Ładowanie przez złącze micro-USB
Rodzaj akumulatora	Niewymienny polimerowy litowo-jonowy
Czas ładowania (pełnego)	2 godziny dla pełnego naładowania
Tryb DeepSleep	Do 180 dni
Zasilanie	5 V, prąd stały – 150 mA
Wersja Bluetooth	Bluetooth v3.0
Profile Bluetooth	Hands-Free Profile 1.6 (HFP), Headset Profile 1.2 (HSP), Simple Secure Pairing (SSP)
Ochrona przed wilgocią	Nie.
Temperatura pracy	0°C–40°C (32°F–102°F)
Temperatura przechowywania	0°C–40°C (32°F–102°F)
Temperatura ładowania	0°C–40°C (32°F–104°F)

Pomoc

PL 0800 410014	FI 0800 117095	NO 80011336
AR +44 (0)1793 842443*	FR 0800 945770	PL +44 (0)1793 842443*
CS +44 (0)1793 842443*	GA 1800 551 896	PT 800 84 45 17
DA 80 88 46 10	HE +44 (0)1793 842443*	RO +44 (0)1793 842443*
DE Deutschland 0800 9323 400 Österreich 0800 242 500 Schweiz 0800 932 340	HU +44 (0)1793 842443*	RU 8-800-100-64-14 +44 (0)1793 842443*
EL +44 (0)1793 842443*	IT 800 950934	SV 0200 21 46 81
ES 900 803 666	NL NL 0800 7526876 BE 0800 39202 LUX 800 24870	TR +44 (0)1793 842443*

* Pomoc w języku angielskim

POTRZEBUJESZ POMOCY?

plantronics.com/support

plantronics®

Simply Smarter Communications™

Plantronics, Inc.

345 Encinal Street
Santa Cruz, CA 95060
Stany Zjednoczone

Plantronics BV

South Point Building C
Scorpius 140
2132 LR Hoofddorp, Holandia

© 2016 Nazwy Plantronics, Inc. DeepSleep i Plantronics są znakami towarowymi Plantronics, Inc. zarejestrowanymi w Stanach Zjednoczonych i innych krajach. Nazwy Explorer, Find MyHeadset, Plantronics Hub oraz PLT są znakami towarowymi firmy Plantronics, INC. Nazwa Bluetooth jest zarejestrowanym znakiem towarowym firmy Bluetooth SIG, Inc. wykorzystywanym przez firmę Plantronics na podstawie posiadanych licencji. Nazwa Apple, logo Apple i nazwa iPhone są znakami towarowymi firmy Apple, Inc., zarejestrowanymi w Stanach Zjednoczonych i innych krajach. Wszystkie pozostałe znaki towarowe należą do ich prawnych właścicieli.

Patenty amerykańskie: 9,264,792; D717,771; zgłoszenia patentowe.

206921-21 (07.16)