



Voyager 4210/4220 Office

Bluetooth-Headset-System für
Festnetztelefone

Bedienungsanleitung

Inhalt

Anschließen des Systems	3
Details zur Einrichtung des Festnetztelefons	3
Positionieren der Basisstation	5
Überblick	6
Headset-Überblick	6
Basisstation-Überblick	7
Zubehör	7
Paaren	8
Headset mit Basis koppeln	8
Koppeln mit einem mobilen Gerät	8
Kopplungsmodus	8
Anpassen und Aufladen	9
Beidseitig tragbar	9
Laden	9
Akkustand des Headsets überprüfen	9
Download der Software	10
Firmware aktualisieren	10
Grundmerkmale	11
Ein-/Ausschalten	11
Lautstärke einstellen	11
Anrufe tätigen, annehmen, beenden	11
Weitere Funktionen	13
Audio wiedergeben oder anhalten	13
Sprachassistent (Smartphone-Funktion)	13
Amazon Alexa aktivieren und nutzen (Smartphone-Funktion)	13
Tile aktivieren	13
Online-Indikator	14
Schnurgebundener Modus (Audio über USB)	14
Fehlerbehebung	15
Headset	15
Festnetztelefon	16
Support	17

Anschließen des Systems

Schließen Sie Ihr Headset-System wie in der Abbildung gezeigt an.

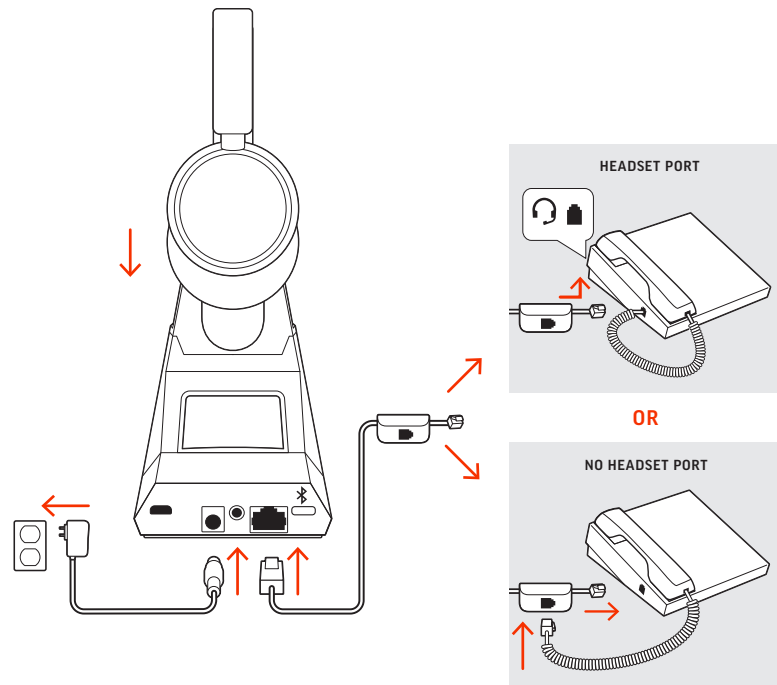

HINWEIS Basiskonfigurationseinstellungen

Festnetztelefon	Einstellung (unten an der Basis)
Die meisten Telefone	A
Cisco-Telefone	D
Cisco-Telefone mit EHS-Kabel	A

Details zur Einrichtung des Festnetztelefons

Wählen Sie zwischen den Einstellungen **A, B, C oder D** für das Festnetztelefon aus und stecken Sie die Kabel ein.

A Festnetztelefon mit speziellem Headset-Anschluss

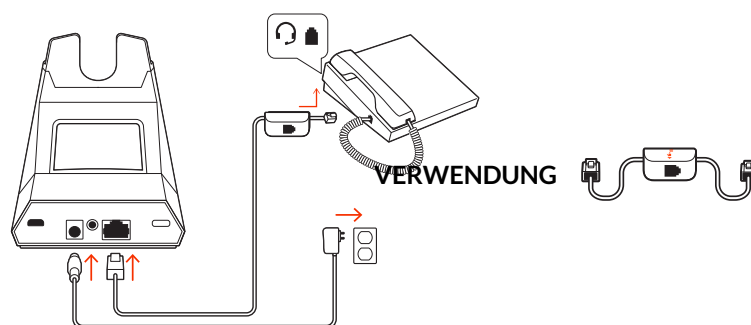

- Stecken Sie ein Ende des Telefonschnittstellenkabels auf der Rückseite der Basisstation ein.

- Stecken Sie das verbleibende Ende des Telefonschnittstellenkabels in den entsprechenden Headset-Anschluss ☉ am Festnetztelefon.

WICHTIG Für **Cisco-Telefone** wird die Konfiguration „D“ auf der Unterseite der Basisstation verwendet. Für die meisten anderen Telefone wird die Standardkonfiguration „A“ verwendet.

HINWEIS Verwenden Sie diese Einstellung, wenn Sie keinen HL-10-Lifter bzw. kein EHS-Kabel verwenden. Bei dieser Konfiguration müssen Sie sowohl die Headset-Taste ☉ Ihres Telefons als auch die Gesprächstaste des Headsets drücken, um Anrufe anzunehmen oder zu beenden.

B Festnetztelefon (Standard)

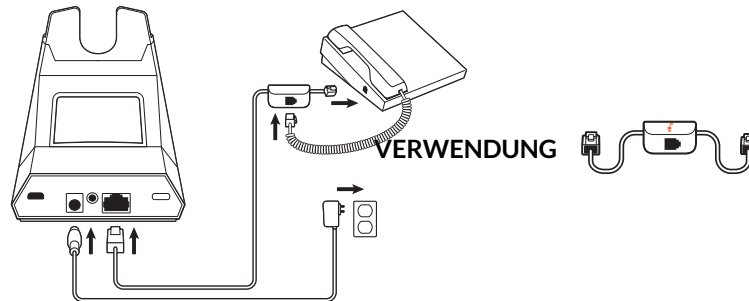

- Stecken Sie ein Ende des Telefonschnittstellenkabels auf der Rückseite der Basisstation ein.
- Trennen Sie das Spiralkabel des Telefonhörers von der Basisstation des Festnetztelefons und verbinden Sie es mit der Anschlussbuchse der Telefonschnittstelle.
- Stecken Sie zum Schluss das verbleibende Ende des Telefonschnittstellenkabels in den freien Telefonhörer-Anschluss am Festnetztelefon.

WICHTIG Für **Cisco-Telefone** wird die Konfiguration „D“ auf der Unterseite der Basisstation verwendet. Für die meisten anderen Telefone wird die Standardkonfiguration „A“ verwendet.

HINWEIS Verwenden Sie diese Einstellung, wenn Sie keinen HL10-Lifter bzw. kein EHS-Kabel verwenden und Ihr Festnetztelefon nicht über einen speziellen Headset-Anschluss verfügt. Bei dieser Konfiguration müssen Sie sowohl das Handgerät manuell von Ihrem Festnetztelefon abnehmen als auch die Steuerungstaste am Headset drücken, um Anrufe anzunehmen oder zu beenden.

C Festnetztelefon + EHS Kabel (getrennt erhältlich)

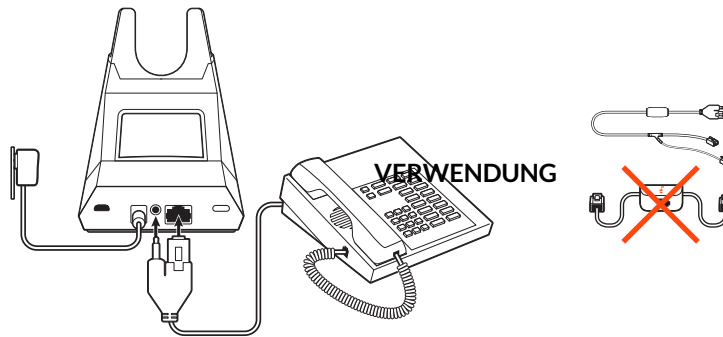

WICHTIG Verwenden Sie die Konfiguration „A“ auf der Unterseite der Basisstation, die für die meisten Telefone einschließlich Cisco-Telefone geeignet ist.

D Festnetztelefon + HL10-Telefonhörer-Lifter (getrennt erhältlich)

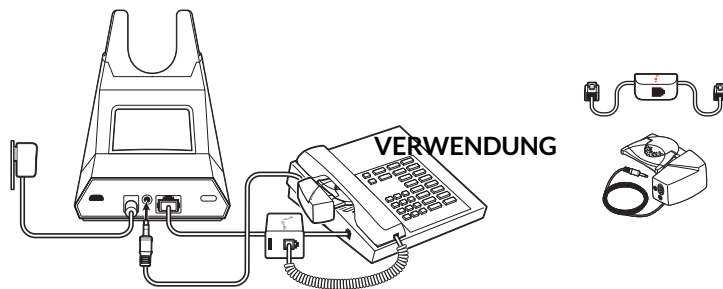

WICHTIG Für *Cisco-Telefone* wird die Konfiguration „D“ auf der Unterseite der Basisstation verwendet. Für die meisten anderen Telefone wird die Standardkonfiguration „A“ verwendet.

Positionieren der Basisstation

Der empfohlene Mindestabstand zwischen Festnetztelefon und Basisstation beträgt ca. 15 cm.

Der empfohlene Mindestabstand zwischen Basisstation und Computer beträgt ca. 30 cm. Eine falsche Positionierung kann zu Störgeräuschen und Interferenzen führen.

HINWEIS Die Headset-Station kann variieren, die Funktion bleibt jedoch dieselbe.

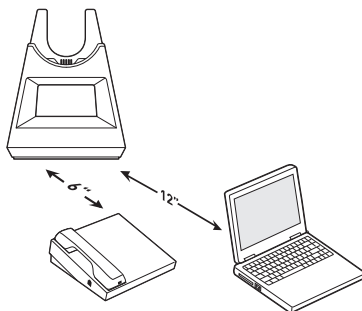

Überblick

Headset-Überblick

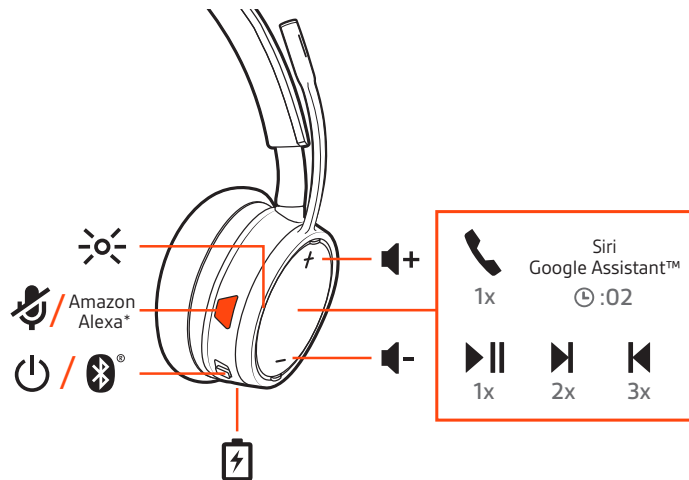

	LEDs
	Stummschaltung aktivieren/deaktivieren
Alexa	Smartphone-Funktion: Sprachassistent (App erforderlich)
	Stromversorgung
	Bluetooth®-Paarung
	Anschluss für das Ladegerät
	Lautstärke
	Anrufen
Siri®, Google Assistant™	Smartphone-Funktion: Standard-Sprachassistent
	Wiedergabe/Pause**
	Nächster Titel**
	Vorheriger Titel**

HINWEIS **Funktionalität je nach Anwendung unterschiedlich. Kann evtl. nicht mit webbasierten Anwendungen verwendet werden.

Sicherheit geht vor!

Bitte lesen Sie die Sicherheitsbestimmungen mit wichtigen Informationen zu Sicherheit, Aufladung, Akku und gesetzlichen Bestimmungen, bevor Sie das Headset in Betrieb nehmen.

Basisstation-Überblick

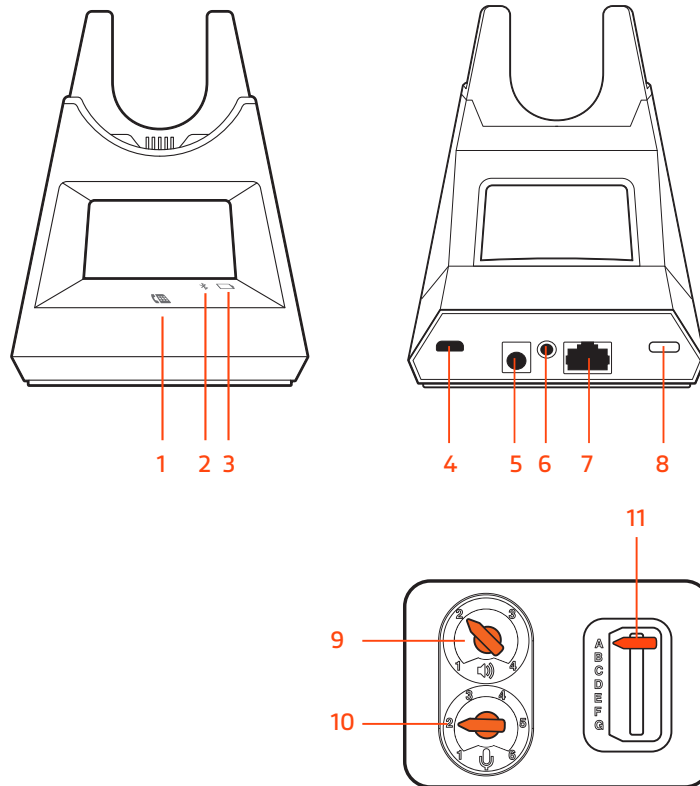

1 Festnetztelefon-LED

2 Bluetooth-LED

3 Lade-LED

4 USB-Anschluss

5 Stromanschlussbuchse

6 Buchse des Telefonhörer-Lifters

7 Anschlussbuchse des Kabels für die Telefonschnittstelle

8 Bluetooth-Paarungstaste am Headset

9 Hörlautstärke Festnetztelefon

10 Sprechlautstärke Festnetztelefon

11 Konfigurationsschalter Festnetztelefon

Zubehör

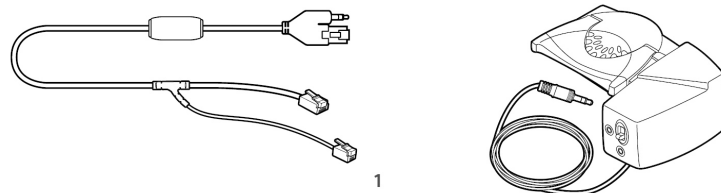

1 Electronic Hook Switch-Kabel (EHS-Kabel) Festnetzanruf wird elektronisch und automatisch angenommen/beendet. Dies ermöglicht die Anrufsfernsteuerung über Ihr Headset.



2 HL10-Telefonhörer-Lifter Hebt den Hörer automatisch ab und legt ihn wieder auf die Gabel. Dies ermöglicht die Anrufsfernsteuerung über Ihr Headset.

Paaren

Headset mit Basis koppeln

Ihr System verfügt über eine Basis und ein kompatibles Bluetooth-Headset.

Ihr Headset ist werkseitig mit der Basisstation gepaart. So paaren Sie erneut:

- 1 Schieben Sie die Ein-/Aus-Taste  aus der Aus-Position, bis die LEDs rot und blau blinken.
- 2 Setzen Sie die Basis in den Paarungsmodus, indem Sie die Bluetooth-Paarungstaste  auf der Rückseite der Basisstation für 2 Sekunden drücken, bis das Bluetooth-Symbol  im Display rot und blau blinkt.



Die Paarung war erfolgreich, sobald Sie die Sprachansagen „Pairing Successful“ (Paarung erfolgreich) und „Base connected“ (Basis verbunden) hören und das Bluetooth-Symbol  im Display durchgehend blau leuchtet.

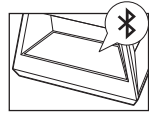

HINWEIS Sie können Ihr Headset mit bis zu 8 Geräten koppeln, jedoch nur 2 Verbindungen gleichzeitig aufrechterhalten. Dies schließt die Basis mit ein.

Koppeln mit einem mobilen Gerät

- 1 Um den Kopplungsmodus Ihres Headsets zu aktivieren, schieben Sie die Ein-/Aus-Taste  aus der Aus-Position, bis Sie die Sprachansage „Pairing“ (Koppeln) hören und die LEDs des Headsets rot und blau blinken.

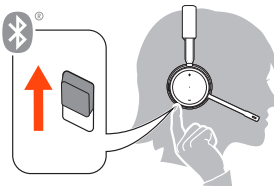

- 2 Aktivieren Sie Bluetooth auf Ihrem Smartphone und suchen Sie darüber nach neuen Geräten.

- iPhone Einstellungen > Bluetooth > Ein*
- Android Einstellungen > Bluetooth: Ein > Suche nach Geräten*

HINWEIS *Menü kann je nach Gerät unterschiedlich aufgebaut sein.

- 3 Wählen Sie PLT V4210 Series / PLT V4220 Series.
Nach erfolgreicher Verbindung hören Sie "Pairing Successful" (Koppeln erfolgreich) und die LED-Anzeige am Headset hört auf zu blinken.

HINWEIS Sie können Ihr Headset mit bis zu 8 Geräten koppeln, jedoch nur 2 Verbindungen gleichzeitig aufrechterhalten. Dies schließt die Basis mit ein.

Kopplungsmodus

Schieben Sie die Ein-/Aus-Taste  von der Aus-Position weg und halten Sie sie fest, bis die LEDs rot und blau blinken.

Anpassen und Aufladen

Beidseitig tragbar

- Die Positionierung des Mikrofons können Sie verändern, indem Sie den Mikrofonarm nach oben und zur Seite drehen. Positionieren Sie den Mikrofonarm vorsichtig so, dass er mit einem zwei Finger breiten Abstand zu Ihrem Mundwinkel zeigt.
- Dehnen Sie den Kopfbügel vorsichtig weiter, bis er bequem auf Ihren Ohren sitzt.

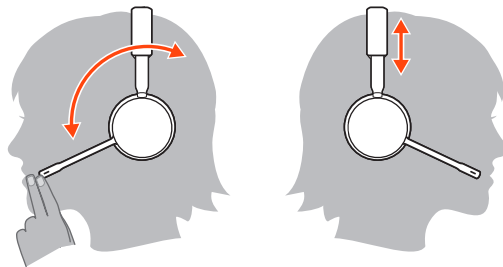

Laden

Laden Sie Ihr Headset vor der ersten Inbetriebnahme mindestens 20 Minuten lang auf, indem Sie es in die Basisstation einsetzen. Das Batteriesymbol  im Display der Basisstation leuchtet während des Ladevorgangs blau und erlischt, wenn der Ladevorgang beendet ist. Es dauert ca. 90 Minuten, bis das Headset vollständig aufgeladen ist.

HINWEIS Sie können Ihr Headset auch über ein Micro-USB-Kabel laden, das mit einer Stromquelle verbunden ist.

Akkustand des Headsets überprüfen

Überprüfung des Akkustatus Ihres Headsets:

- Schieben Sie bei inaktivem Headset die Ein-/Aus-Taste  aus der Aus-Position und lassen Sie sie wieder los. Hören Sie die Sprachansage an oder prüfen Sie die Headset-LEDs.

Download der Software

Passen Sie das Geräteverhalten mithilfe erweiterter Einstellungen und Optionen mit Poly Lens-App an. Manche Softphones erfordern die Installation von Poly Software, um Steuerungsfunktionen (Anruf annehmen/beenden und Stummschaltung) des Geräts zu unterstützen. Download: poly.com/lens.

HINWEIS Die Geräteeinstellungen sind auch in der Plantronics Hub App verfügbar.

Firmware aktualisieren

Halten Sie Ihre Firmware aktuell, um die Leistung zu optimieren und Ihrem Poly Gerät neue Funktionen hinzuzufügen.

Aktualisieren Sie die Firmware mithilfe des Computers mit Poly Lens-App. Download unter poly.com/lens

Beim Aktualisieren der Firmware:

- Verwenden Sie Ihr Poly Gerät nicht, bis das Update abgeschlossen ist.
- Trennen Sie Ihr Poly Gerät von gepaarten Geräten wie Telefonen, Tablets und Computern.
- Starten Sie kein zweites Update von einem zweiten Gerät.
- Streamen Sie keine Medien.
- Tätigen Sie keine Anrufe und nehmen Sie keine Anrufe an.

Grundmerkmale

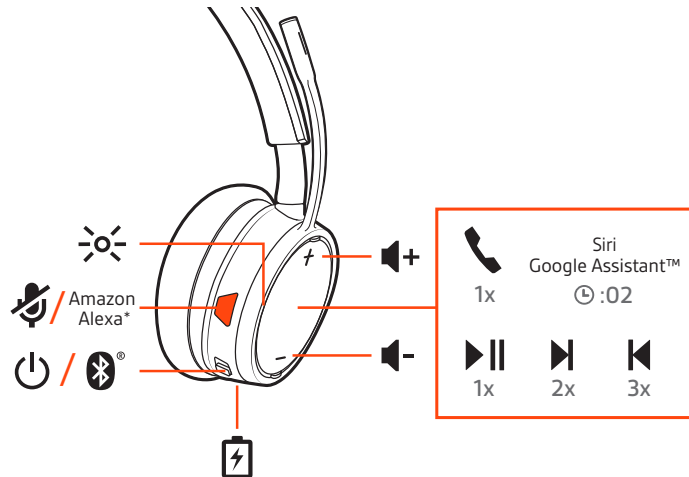

Ein-/Ausschalten

Verschieben Sie den Schalter zum Ein- oder Ausschalten.

Lautstärke einstellen

- **Headset-Lautstärke** Passen Sie die Lautstärke Ihres Headsets an, indem Sie die Lautstärketasten (+) oder (-) drücken.
- **Festnetztelefon-Lautstärke** Wenn Sie ein Festnetzgespräch führen und ihre Stimme zu leise/zu laut ist, passen Sie die Sprechlautstärke unten an der Basisstation an. Wenn die Stimme Ihres Anrufers bei einem Festnetzgespräch zu laut/leise ist, passen Sie die Hörlautstärke an.
- **Klingeltonlautstärke der Basis** Passen Sie die Klingeltonlautstärke der Basis in Poly Lens Desktop-App an. Wenn Sie Ihr Headset nicht tragen, signalisiert Ihnen dieser Klingelton, dass ein Anruf eingeht.

Anrufe tätigen, annehmen, beenden

- 1 Tippen Sie die Gesprächstaste am Headset. Das Festnetztelefonsymbol im Display der Basis leuchtet auf. Sie sollten ein Freizeichen in Ihrem Headset hören.

HINWEIS Drücken Sie die Headset-Taste Ihres Telefons oder entfernen Sie das Handgerät manuell, wenn Sie keinen HL10-Lifter bzw. kein EHS-Kabel haben.

TIPP Wenn Sie kein Freizeichen hören, drehen Sie die Basisstation um und passen Sie den Schalter an (A-G). „A“ ist die richtige Einstellung für die meisten Festnetztelefone. Verwenden Sie „D“ für Cisco-Telefone.

- 2 Wählen Sie über Ihr Festnetztelefon.

Anruf annehmen/beenden

Drücken Sie zum Annehmen oder Beenden eines Anrufs die Gesprächstaste am Headset.
HINWEIS Wenn Sie keinen HL10-Lifter bzw. kein EHS-Kabel haben, drücken Sie die Headset-Taste am Telefon oder nehmen Sie das Handgerät ab, um einen Anruf anzunehmen, oder legen sie auf, um einen Anruf zu beenden.

Stumm

Drücken Sie die Stummschalttaste , um Ihr Headset während eines aktiven Anrufs stummzuschalten oder die Stummschaltung aufzuheben.

Halten von Anrufen

So halten Sie einen aktiven Anruf oder setzen einen gehaltenen Anruf fort:

- Halten Sie die Gesprächstaste am Headset 2 Sekunden lang gedrückt.

HINWEIS Sie können über Ihr Festnetztelefon zwei Anrufe halten.

Umschalten zwischen Anrufen (Flash)

So schalten Sie zwischen zwei Anrufen hin- und her:

- Halten Sie die Gesprächstaste am Headset 2 Sekunden lang gedrückt.

HINWEIS Das Umschalten von zwei Festnetzanrufen ist nur über Ihr Festnetztelefon möglich.



Weitere Funktionen

Audio wiedergeben oder anhalten

Tippen Sie auf die Gesprächstaste , um das Streamen von Audio anzuhalten oder fortzusetzen.



HINWEIS Funktionen können je nach Anwendung variieren. Kann evtl. nicht mit webbasierten Anwendungen verwendet werden.

Titelauswahl

Tippen Sie doppelt auf die Gesprächstaste , um zum nächsten Titel zu springen, oder tippen Sie dreimal auf die Gesprächstaste , um zum vorherigen Titel zurückzukehren.

HINWEIS Funktionen können je nach Anwendung variieren. Kann evtl. nicht mit webbasierten Anwendungen verwendet werden.

Vor-/Zurückspulen

Tippen Sie doppelt auf die Gesprächstaste  und halten Sie sie gedrückt, um vorzuspulen. Tippen Sie dreimal auf die Gesprächstaste  und halten Sie sie gedrückt, um zurückzuspulen.

HINWEIS Funktionen können je nach Anwendung variieren. Kann evtl. nicht mit webbasierten Anwendungen verwendet werden.

Sprachassistent (Smartphone-Funktion)

Siri, Google Assistant™, Cortana Halten Sie die Anruftaste für 2 Sekunden gedrückt, um den Standard-Sprachassistenten Ihres Smartphones zu aktivieren. Warten Sie auf die Sprachansage zur Aktivierung von Sprachwahl, Suche oder anderen Smartphone-Sprachsteuerungsoptionen.

ACHTUNG Der Sprachassistent ist nur aktiv, wenn sich das Headset außerhalb der Basisreichweite befindet und mit einem Smartphone gekoppelt ist.

Amazon Alexa aktivieren und nutzen (Smartphone-Funktion)

Wenn Sie Alexa auf Ihrem Headset aktivieren, können Sie nach dem Weg fragen, Freunde anrufen, auf Alexa Skills zugreifen und mehr.

HINWEIS Amazon Alexa ist nicht in allen Sprachen und Ländern verfügbar.

- 1 Alexa aktivieren
 - A Paaren Sie das Headset mit Ihrem Mobilgerät.
 - B Bei Bedarf können Sie die Plantronics Hub-App (Software) herunterladen oder aktualisieren. Download: poly.com/software
 - C Starten Sie die Plantronics Hub-App und stellen Sie sicher, dass Ihr Headset (Firmware) aktuell ist.
 - D Wählen Sie im Hauptmenü von Plantronics Hub Apps > Amazon Alexa > Aktivieren.
 - E Starten Sie die Amazon Alexa-App und folgen Sie den Anweisungen zur Einrichtung Ihres Headsets.
- 2 Alexa nutzen
 - A Tippen Sie zur Nutzung von Alexa auf die Stummschalttaste (wenn Sie gerade nicht telefonieren) und stellen Sie eine Frage. Sie hören einen Ton, wenn Alexa aktiviert wird.

Tile aktivieren

Bei aktivierter Tile-App auf Ihrem Mobilgerät können Sie Ihr verloren gegangenes Headset klingeln lassen oder es auf einer Karte lokalisieren und die Tile-Community um Hilfe bitten.

- 1 Paaren Sie das Headset mit Ihrem Mobilgerät.
- 2 Aktualisieren Sie bei Bedarf Ihre mobile Plantronics Hub-App (Software).

- 3 Starten Sie die Plantronics Hub-App und stellen Sie sicher, dass Ihr Headset (Firmware) aktuell ist.
- 4 Wählen Sie im Hauptmenü von Plantronics Hub Apps > Tile > Aktivieren.
- 5 Starten Sie die Tile-App und folgen Sie den Anweisungen zur Verbindung Ihres Headsets.

Online-Indikator

Die Headset-LED leuchtet rot, um anderen anzuzeigen, dass Sie im Gespräch sind. Verwalten Sie Ihre Einstellungen in Poly Lens-App.

Schnurgebundener Modus (Audio über USB)

Wenn Sie Audioausfälle bei Softphone-Anrufen feststellen, haben Sie ggf. Probleme mit der Bluetooth-Dichte. Sie können die Audioleistung durch die Verwendung des dichteunabhängigen, schnurgebundenen Modus verbessern.



- 1 Trennen Sie Ihren Bluetooth-USB-Adapter vom Computer.
- 2 Schließen Sie Ihr Headset mit dem 1,5 m langen USB-Kabel direkt an Ihren Computer an.
- 3 Schalten Sie Ihr Headset aus, um den dichteunabhängigen, schnurgebundenen Modus zu verwenden.

HINWEIS *Im schnurgebundenen Modus wird der Akku Ihres Headsets aufgeladen.*

Fehlerbehebung

Headset

Ich kann kein Freizeichen im Headset hören.

- Vergewissern Sie sich, dass das Headset aufgeladen ist.
- Vergewissern Sie sich, dass das Headset mit der Basisstation gepaart ist. Siehe Headset mit Basis koppeln.
- Passen Sie den Konfigurationsschalter (A-F) auf der Unterseite der Basisstation so lange an, bis ein Freizeichen zu hören ist. Die Standardeinstellung **A** funktioniert für die meisten Telefone.
ACHTUNG Verwenden Sie für Cisco-Telefone die Konfiguration **D**. Cisco-Telefone, die über ein EHS-Kabel verbunden sind, sollten die Konfiguration **A** nutzen.
- Stellen Sie sicher, dass Ihr Festnetztelefon richtig mit Ihrer Basis verbunden ist. Siehe Details zur Einrichtung des Festnetztelefons.
- Wenn Ihre Basis an den entsprechenden Headset-Anschluss  Ihres Festnetztelefons angeschlossen ist, drücken Sie die Headset-Taste des Festnetztelefons, um das Freizeichen zu hören.
- Wenn Ihre Basis an den entsprechenden Headset-Anschluss  Ihres Festnetztelefons angeschlossen ist, drücken Sie die Headset-Taste des Festnetztelefons und die Festnetztelefontaste  der Basis, um das Freizeichen zu hören.
- Wenn Ihre Basis mit dem Handgerät-Anschluss verbunden ist, nehmen Sie das Handgerät manuell ab, um ein Freizeichen zu hören (wenn Sie kein EHS-Kabel bzw. keinen HL10-Telefonhörer-Lifter haben).
- Vergewissern Sie sich, dass der HL10-Lifter das Handgerät hoch genug anhebt, um den Hookswitch betätigen zu können. Stellen Sie ihn ggf. höher ein.
- Passen Sie die Hörlautstärke des Headsets an. Siehe Lautstärke einstellen.
- Wenn die Lautstärke immer noch zu niedrig ist, passen Sie die Hörlautstärke des Festnetztelefons an der Basisstation entsprechend an. Siehe Lautstärke einstellen.

Kann ich mein Headset gleichzeitig mit einem Mobiltelefon und der Basis verbinden?

Ja, Ihr Headset speichert bis zu 8 Geräte, kann aber gleichzeitig nur mit bis zu 2 Geräten verbunden werden. Dazu gehört auch Ihre Basis.

Ich höre statische Geräusche.

- Vergewissern Sie sich, dass der Abstand zwischen Basisstation und PC mindestens 30 cm, der zwischen Basisstation und Telefon mindestens 15 cm beträgt. Sollte eine Änderung der Abstände nicht helfen, kann es sein, dass sich das Headset außerhalb des Empfangsbereiches befindet. Treten Sie daher näher an die Basisstation heran. Siehe Positionieren der Basisstation.

Der Ton ist verzerrt.

- Verringern Sie die Sprechlautstärke des Festnetztelefons und/oder die Hörlautstärke des Festnetztelefons an der Basisstation. Bei den meisten Telefonen ist Stellung 2 optimal. Siehe Lautstärke einstellen.

- Wenn Ihr Festnetztelefon über einen Lautstärkereger verfügt, verringern Sie die Lautstärke solange, bis die Verzerrung nicht mehr zu hören ist.
- Wenn der Klang immer noch verzerrt ist, stellen Sie die Headset-Lautstärkereger auf einen niedrigeren Wert ein. Siehe Lautstärke einstellen.
- Vergewissern Sie sich, dass der Abstand zwischen Basisstation und PC mindestens 30 cm, der zwischen Basisstation und Telefon mindestens 15 cm beträgt. Siehe Positionierung der Basisstation.

Ich höre über das Headset ein Echo.

- Verringern Sie die Sprechlautstärke des Festnetztelefons und/oder die Hörlautstärke des Festnetztelefons an der Basisstation. Bei den meisten Telefonen ist Stellung 2 optimal. Siehe Lautstärke einstellen.
- Erhöhen Sie die Lautstärke des Headsets, falls die Audiolautstärke in dieser Position zu leise ist. Siehe Lautstärke einstellen.
- Wenn Ihre Sprechlautstärke in dieser Stellung für Ihren Gesprächspartner zu niedrig ist, bringen Sie das Headset so an, dass sich das Mikrophon so dicht wie möglich an ihrem Mund befindet.

Meine Gesprächspartner hören im Hintergrund Geräusche.

- Vergrößern Sie den Abstand zwischen Basisstation und Telefon. Siehe Positionierung der Basisstation.
- Falls das Netzteil der Basisstation über eine Mehrfachsteckdose angeschlossen ist, stecken Sie es direkt in die Steckdose an der Wand.

Ich kann Siri oder Google Now nicht auf meinem Headset aktivieren.

- Der standardmäßige Sprachassistent Ihres Smartphones ist nur für Mobilgeräte verfügbar und nicht aktiv, wenn sich das Headset in Basisreichweite befindet.
- Stellen Sie sicher, dass sich Ihr Headset außerhalb der Basisreichweite befindet.
 - Vergewissern Sie sich, dass das Headset mit Ihrem Smartphone gekoppelt ist.
 - Siehe Sprachassistent

Festnetztelefon

Der Telefonhörer-Lifter wurde installiert, der Hörer wird aber nicht abgehoben.

- Stellen Sie sicher, dass das Kabel des Telefonhörer-Lifters fest mit der entsprechenden Buchse an der Basisstation verbunden ist.

Support

BENÖTIGEN SIE WEITERE HILFE?

poly.com/support

Plantronics, Inc.

345 Encinal Street
Santa Cruz, CA 95060
United States

Plantronics B.V.

Scorpius 171
2132 LR Hoofddorp
Netherlands

© 2021 Plantronics, Inc. Alle Rechte vorbehalten. Poly, das Propeller-Design und das Poly Logo sind Marken von Plantronics, Inc. Bluetooth ist eine eingetragene Marke der Bluetooth SIG, Inc. Jede Verwendung durch Plantronics, Inc. findet unter Lizenz statt. Alle weiteren Marken sind Eigentum ihrer jeweiligen Rechthehalter. Hergestellt von Plantronics, Inc.

215648-04 09.21

