



Voyager 4210/4220 Office

탁상 전화용 Bluetooth 헤드셋 시스템

사용자 설명서

목차

시스템 연결	3
탁상 전화 설정 세부 정보	3
본체 배치	5
개요	6
헤드셋 개요	6
본체 개요	7
액세서리	7
페어링	8
헤드셋을 베이스에 페어링	8
모바일 장치 페어링	8
페어링 모드	8
착용 및 충전	9
좌우 착용	9
충전	9
헤드셋 배터리 상태 확인	9
소프트웨어 로드	10
펌웨어 업데이트	10
기본 사항	11
전원 켜기/끄기	11
볼륨 조절	11
전화 걸기, 받기, 끊기	11
자세한 기능	13
오디오 재생 또는 일시 중지	13
음성 지원(스마트폰 기능)	13
Amazon Alexa(스마트폰 기능) 활성화 및 사용	13
Tile 활성화	13
온라인 표시등	13
유선 모드(USB를 사용한 오디오)	14
문제 해결	15
헤드셋	15
탁상 전화	16
지원	17

시스템 연결

다이어그램을 사용하여 헤드셋 시스템을 연결합니다.

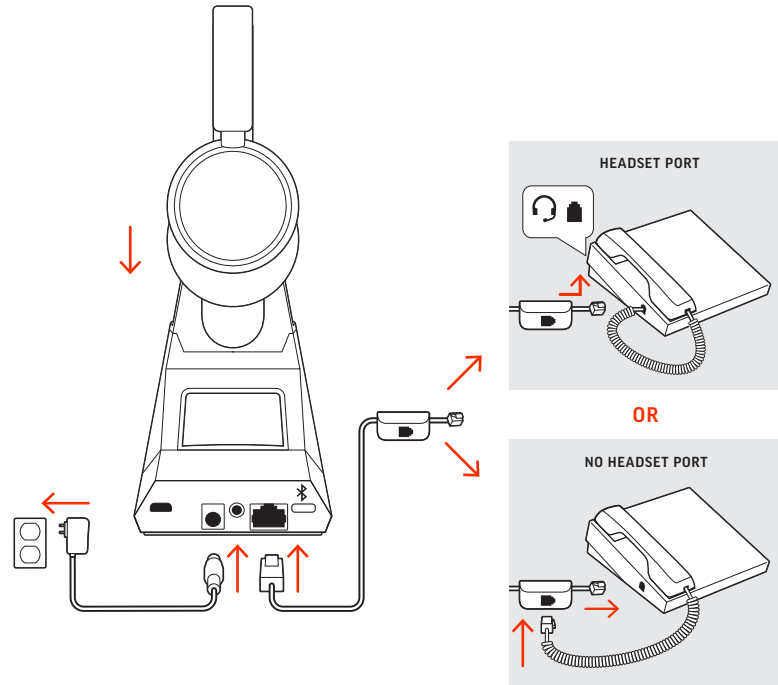

참고 기본 구성 설정

탁상 전화	설정(본체 밑면)
대부분의 전화기	A
Cisco 전화기	D
Cisco 전화기 + EHS 케이블	A

탁상 전화 설정 세부 정보

탁상 전화 설정 **A, B, C, D** 중 선택하고 케이블을 연결합니다.

A 전용 헤드셋 포트가 포함된 탁상 전화

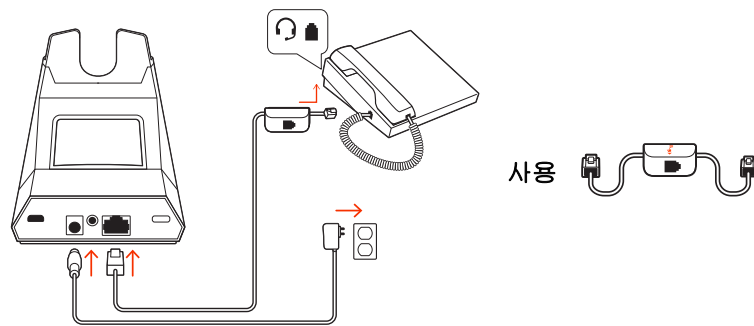

- 전화 인터페이스 케이블의 한쪽 끝을 본체 뒷면에 연결합니다.
- 전화 인터페이스 케이블의 다른 쪽 끝을 탁상 전화의 전용 헤드셋 포트에 연결합니다.

중요 Cisco 전화기의 경우 본체 밑면에 있는 구성 **D**를 사용하십시오. 다른 전화기는 대부분 기본 구성 **A**를 사용하면 됩니다.

참고 HL10 거치대 또는 EHS 케이블을 사용하지 않는 경우 이 설정을 사용합니다. 이 구성에서, 전화를 받거나 끊으려면 탁상 전화의 헤드셋 버튼과 헤드셋의 통화 컨트롤 버튼을 모두 누르십시오.

B 탁상 전화기(표준)

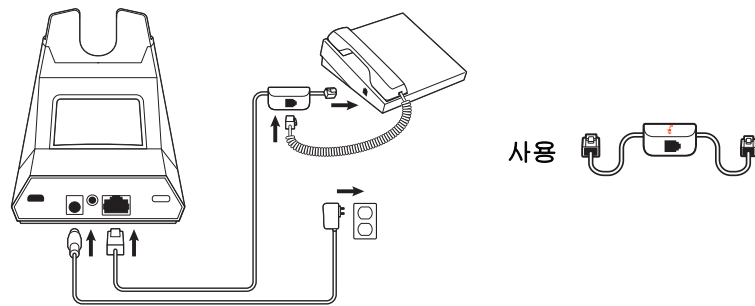

- 전화 인터페이스 케이블의 한쪽 끝을 본체 뒷면에 연결합니다.
- 탁상 전화 밑면에서 송수화기 코일 코드의 연결을 해제하여 전화 인터페이스 케이블 접속함에 다시 연결합니다.
- 마지막으로 전화 인터페이스 케이블의 나머지 끝을 아무 것도 꽂혀 있지 않는 탁상 전화의 송수화기 포트에 연결합니다.

중요 Cisco 전화기의 경우 본체 밑면에 있는 구성 **D**를 사용하십시오. 다른 전화기는 대부분 기본 구성 **A**를 사용하면 됩니다.

참고 HL10 거치대 또는 EHS 케이블을 사용하지 않고 탁상 전화에 전용 헤드셋 포트가 없는 경우 이 설정을 사용합니다. 이 구성에서, 전화를 받거나 끊으려면 탁상 전화의 송수화기를 수동으로 분리하고 헤드셋의 통화 컨트롤 버튼을 누르십시오.

C 탁상 전화 + EHS 케이블(별도 구매)

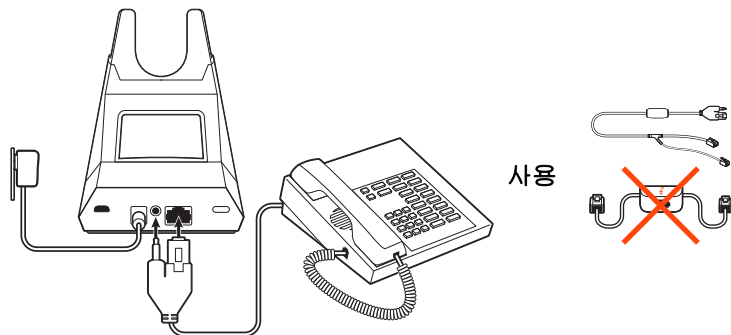

중요 본체 밑면에 있는 구성 **A**를 사용하십시오. Cisco 전화기를 비롯해 대부분의 전화기와 호환됩니다.

D 탁상 전화 + HL10 거치대(별도 구매)

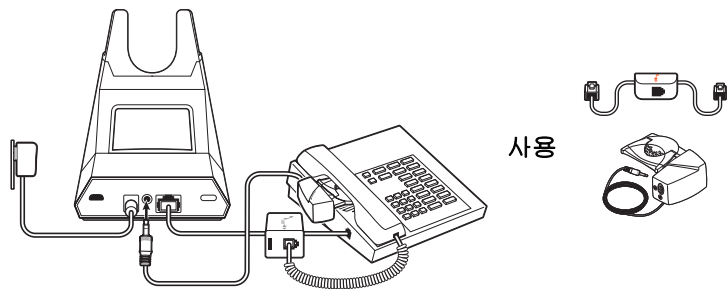

중요 Cisco 전화기의 경우 본체 밑면에 있는 구성 **D**를 사용하십시오. 다른 전화기는 대부분 기본 구성 **A**를 사용하면 됩니다.

본체 배치

탁상 전화와 본체를 최소 15cm 이상 떨어뜨려 놓는 것이 좋습니다.

본체와 컴퓨터는 최소 30cm 이상 떨어뜨려 놓는 것이 좋습니다. 적절하지 못한 위치는 잡음과 간섭 문제의 원인이 될 수 있습니다.

참고 헤드셋 크래들이 다를 수 있으나 기능은 동일합니다.

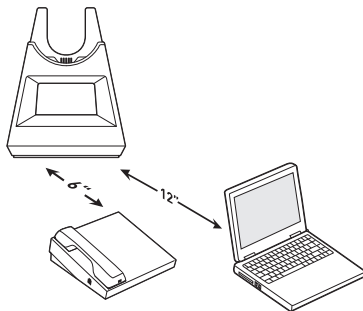

개요

헤드셋 개요

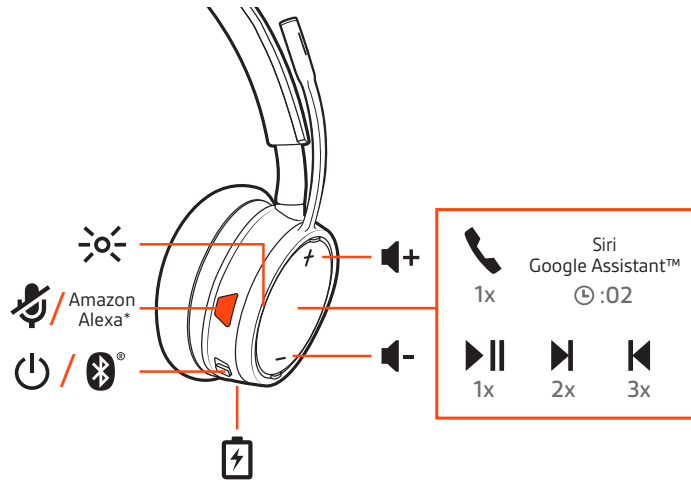

	LED
	음소거/음소거 해제
Alexa	스마트폰 기능: 음성 지원(앱 필수)
	전원
	Bluetooth® 페어링
	충전 포트
	볼륨
	통화
Siri®, Google Assistant™	스마트폰 기능: 기본 음성 지원
	재생/일시 정지**
	다음 트랙**
	이전 트랙**

참고 **기능은 애플리케이션에 따라 다릅니다. 웹 기반 앱에서는 작동하지 않을 수 있습니다.

안전 주의

새 헤드셋을 사용하기 전에 중요한 안전, 충전, 배터리 및 규정 정보에 대한 안전 지침을 확인하십시오.

본체 개요

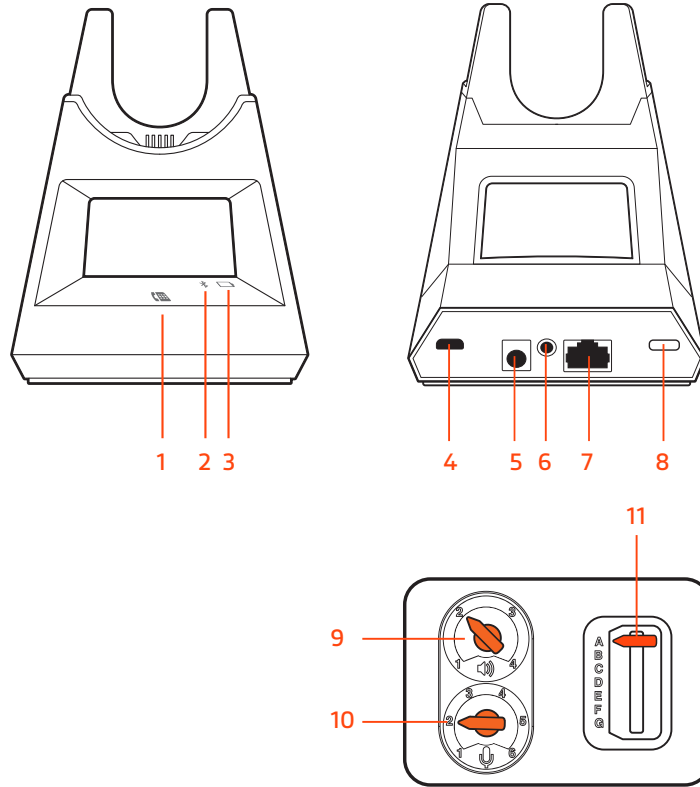

- 1 탁상 전화 LED
- 2 Bluetooth LED
- 3 충전 LED
- 4 USB 포트
- 5 전원 잭
- 6 송수화기 거치대 잭

- 7 전화 인터페이스 케이블 잭
- 8 헤드셋 Bluetooth 페어링 버튼
- 9 탁상 전화 청취 볼륨
- 10 탁상 전화 통화 볼륨
- 11 탁상 전화 구성 스위치

액세서리

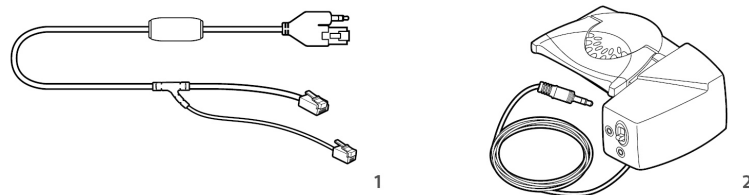

1전자 후크 스위치 케이블(EHS 케이블) 탁상 전화 통화를 전자적으로 그리고 자동으로 시작 및 종료합니다. 헤드셋의 원격 통화 컨트롤을 수행할 수 있습니다.

2HL10 거치대 자동으로 송수화기를 들어올리고 크래들에 다시 놓을 수 있습니다. 헤드셋의 원격 통화 컨트롤을 수행할 수 있습니다.

페어링

헤드셋을 베이스에 페어링

시스템에 본체와 호환 가능한 Bluetooth 헤드셋이 있습니다.

헤드셋은 본체에 미리 페어링되어 있습니다. 다시 페어링하려면 다음을 수행하십시오.

- 1 전원 스위치를 꺼짐 위치에서 민 다음 LED가 빨간색 및 파란색으로 깜박일 때까지 길게 누릅니다.
- 2 디스플레이 패널의 Bluetooth 아이콘이 파란색과 빨간색으로 깜박일 때까지 본체 뒷면에 있는 Bluetooth 페어링 버튼을 2초 동안 눌러 본체를 페어링 모드로 전환합니다.



"페어링 성공" 및 "본체가 연결되었습니다"라는 음성이 들리고 디스플레이 패널의 Bluetooth 아이콘이 파란색으로 켜지면 페어링이 성공한 것입니다.

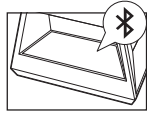

참고 헤드셋은 최대 8대의 장치와 페어링이 가능하지만 그중 본체를 포함하여 2대의 장치만 동시에 연결을 유지할 수 있습니다.

모바일 장치 페어링

- 1 헤드셋을 페어링 모드로 설정하려면 전원 스위치를 꺼짐 위치에서 민 다음 "페어링"이라는 음성이 들리고 LED가 빨간색 및 파란색으로 깜박일 때까지 길게 누릅니다.

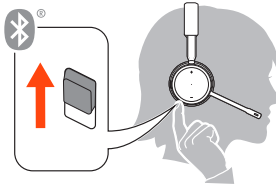

- 2 휴대폰의 Bluetooth를 활성화하여 새로운 장치를 찾도록 설정합니다.

- iPhone 설정 > Bluetooth > 켜짐*
- Android 설정 > Bluetooth: 켜짐 > 장치 검색*

참고 *메뉴는 사용하는 장치에 따라 달라질 수 있습니다.

- 3 "PLT V4210 Series / PLT V4220 Series"를 선택합니다.

성공적으로 페어링되면, "페어링 성공"이라는 음성이 들리고 헤드셋 LED가 깜박임을 멈춥니다.

참고 헤드셋은 최대 8대의 장치와 페어링이 가능하지만 그중 본체를 포함하여 2대의 장치만 동시에 연결을 유지할 수 있습니다.

페어링 모드

전원 스위치를 꺼짐 위치에서 민 다음 LED가 빨간색과 파란색으로 깜박일 때까지 길게 누릅니다.

착용 및 충전

- 좌우 착용**
- 마이크가 오른쪽 또는 왼쪽에 위치하도록 마이크 붐을 위로 올려 회전합니다. 붐을 구부려서 입에서 손가락 두 개 정도 거리에 오도록 조절합니다.
 - 귀의 착용감이 불편할 경우 헤드밴드를 살짝 넓게 벌려줍니다.

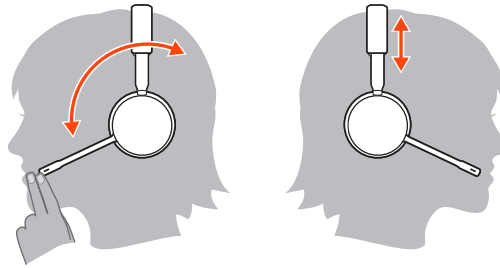

- 충전**
- 처음 사용하기 전에 헤드셋을 크래들에 거치하여 20분 이상 충전합니다. 충전 중에는 본체 디스플레이의 배터리 아이콘이 파란색으로 점등되며 충전이 완료되면 꺼집니다. 충전을 완료하는 데에는 약 90분이 소요됩니다.

참고 전원에 연결된 마이크로 USB 케이블을 사용하여 헤드셋을 충전할 수도 있습니다.

헤드셋 배터리 상태 확인

헤드셋 배터리 상태 확인:

- 헤드셋이 비활성화된 상태에서 전원 스위치를 꺼짐 위치에서 밀어서 해제합니다. 음성 알림을 듣거나 헤드셋 LED를 관찰합니다.

소프트웨어 로드

Poly Lens 앱로 고급 설정 및 옵션을 통해 장치 거동을 사용자 지정합니다. 일부 스마트폰에서 장치 통화 컨트롤(받기/끊기 및 음소거) 기능을 활성화하려면 Poly 소프트웨어를 설치해야 합니다. 다운로드: poly.com/lens.

참고 장치 설정은 Plantronics Hub 앱에서도 사용할 수 있습니다.

펌웨어 업데이트

펌웨어를 최신으로 유지하여 성능을 개선하고 Poly 장치에 새로운 기능을 추가하십시오.

Poly Lens 앱로 컴퓨터를 사용하여 펌웨어를 업데이트합니다. poly.com/lens에서 다운로드하십시오.

펌웨어 업데이트 시 다음 사항에 유의하십시오.

- 업데이트가 완료될 때까지 Poly 장치를 사용하지 마십시오.
- 휴대폰, 태블릿 및 컴퓨터 등 페어링된 장치와 Poly 장치의 연결을 해제하십시오.
- 두 번째 장치에서 두 번째 업데이트를 시작하지 마십시오.
- 미디어를 스트리밍하지 마십시오.
- 전화를 받거나 걸지 마십시오.

기본 사항

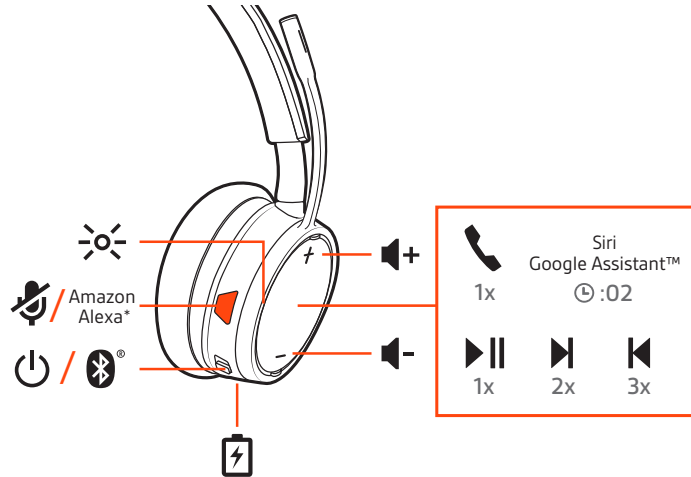

전원 켜기/끄기

스위치 를 밀어 전원을 켜거나 끕니다.

볼륨 조절

- **헤드셋 볼륨** 헤드셋의 볼륨 높이기(+)와 낮추기(-) 컨트롤을 사용해서 헤드셋 볼륨을 미세 조정합니다.
- **탁상 전화 볼륨** 탁상 전화 통화를 할 때 사용자의 음성이 너무 크거나/낮을 경우 본체 하단에 있는 통화 볼륨을 조절합니다. 탁상 전화 통화에서 상대방의 음성이 너무 크거나/낮을 경우 청취 볼륨 다이얼을 조절합니다.
- **기본 벨소리 볼륨 Poly Lens** 데스크톱 앱에서 본체 신호음 볼륨 설정을 조정합니다. 사용자가 헤드셋을 착용하고 있지 않거나 전화가 걸려올 때 신호음이 울립니다.

전화 걸기, 받기, 끊기

전화 걸기(탁상 전화)

- 1 헤드셋 통화 버튼을 탭하십시오. 본체 디스플레이의 탁상 전화 아이콘이 켜집니다. 헤드셋에서 발신음이 들려야 합니다.
참고 HL10 거치대 또는 EHS 케이블이 없는 경우 전화기의 헤드셋 버튼을 누르거나 송수화기를 수동으로 제거합니다.

팁 발신음이 들리지 않으면 본체를 뒤집어 스위치(A-G)를 조정합니다. "A"는 대부분의 탁상 전화에서 작동합니다. "D"는 Cisco 전화에서 작동합니다.

- 2 탁상 전화로 전화를 겁니다.

전화 받기/끊기

전화를 받거나 끊으려면 헤드셋의 통화 버튼을 탭합니다.

참고 HL10 거치대 또는 EHS 케이블이 없는 경우 통화를 시작하려면 전화기의 헤드셋 버튼을 누르거나 송수화기를 분리하고, 통화를 종료하려면 끊습니다.

음소거

통화 중에 음소거 버튼을 눌러 헤드셋을 음소거 또는 음소거 해제합니다.

통화 대기

현재 통화를 보류하거나 대기 중인 통화를 재개하려면 다음을 수행하십시오.

- 헤드셋 통화 버튼을 2초간 누릅니다.

참고 2건의 탁상 전화 통화는 탁상 전화에서만 대기 상태로 전환할 수 있습니다.

통화 간 전환(플래시)

통화 간 전환:

- 헤드셋 통화 버튼을 2초간 누릅니다.

참고 탁상 전화 통화 2건 전환은 탁상 전화에서만 수행할 수 있습니다.

자세한 기능

오디오 재생 또는 일시 정지

통화 \ 버튼을 탭하여 오디오 스트리밍을 일시 중지하거나 다시 시작합니다.
참고 기능은 응용 프로그램에 따라 다릅니다. 웹 기반 앱에서는 작동하지 않을 수 있습니다.

트랙 선택

통화 \ 버튼을 두 번 눌러 다음 트랙으로 건너뛰거나 통화 \ 버튼을 세 번 눌러 이전 트랙을 재생합니다.
참고 기능은 응용 프로그램에 따라 다릅니다. 웹 기반 앱에서는 작동하지 않을 수 있습니다.

빨리 감기/되감기

통화 \ 버튼을 두 번 탭한 다음 길게 눌러 빨리 감습니다. 통화 \ 버튼을 세 번 탭한 다음 길게 눌러 되감습니다.
참고 기능은 응용 프로그램에 따라 다릅니다. 웹 기반 앱에서는 작동하지 않을 수 있습니다.

음성 지원(스마트폰 기능)

Siri, Google Assistant™, Cortana 통화 버튼을 2초간 길게 누르면 스마트폰의 기본 음성 지원이 활성화됩니다. 음성 다이얼, 검색 및 기타 스마트폰 음성 컨트롤을 활성화하려면 전화 안내 메시지를 기다립니다.

주의 음성 지원 기능은 헤드셋이 본체 범위를 벗어나고 스마트폰과 페어링된 경우에만 활성화됩니다.

Amazon Alexa(스마트폰 기능) 활성화 및 사용

Alexa가 헤드셋에 활성화되면 방향을 묻고, 친구에게 전화하며 **Alexa Skills** 등에 액세스할 수 있습니다.

참고 Amazon Alexa를 모든 언어 및 국가에서 이용할 수 있는 것은 아닙니다.

1 Alexa 활성화

- A 헤드셋과 모바일 장치 페어링
- B 필요할 경우 **Plantronics Hub** 모바일 앱(소프트웨어)을 다운로드하거나 업데이트하십시오. 다운로드: poly.com/software
- C **Plantronics Hub** 앱을 시작해서 헤드셋(펌웨어)이 최신 상태인지 확인하십시오.
- D **Plantronics Hub** 메인 메뉴에서 앱 > **Amazon Alexa** > 활성화를 선택하십시오.
- E **Amazon Alexa** 앱을 실행한 후 지침에 따라 헤드셋을 설정하십시오.

2 Alexa 사용

- A **Alexa**를 사용하려면 음소거 버튼(통화 중이 아닌 경우)을 탭하고 질문을 합니다. **Alexa**가 활성화되면 신호음이 들립니다.

Tile 활성화

모바일 장치에서 **Tile** 앱을 활성화하면 잃어버린 헤드셋에서 소리가 나게 하거나 또는 지도에서 찾을 수 있으며 **Tile** 커뮤니티에 도움을 요청할 수 있습니다.

- 1 헤드셋과 모바일 장치 페어링
- 2 필요할 경우 **Plantronics Hub** 모바일 앱(소프트웨어)을 업데이트하십시오.
- 3 **Plantronics Hub** 앱을 시작해서 헤드셋(펌웨어)이 최신 상태인지 확인하십시오.
- 4 **Plantronics Hub** 메인 메뉴에서 앱 > **Tile** > 활성화를 선택하십시오.
- 5 **Tile** 앱을 시작해서 지침에 따라 헤드셋을 연결하십시오.

온라인 표시등

헤드셋 LED가 빨간색으로 켜져 통화 중임을 다른 사람에게 알립니다. **Poly Lens** 앱에서 설정을 관리할 수 있습니다.

유선 모드(USB를 사용한 오디오)

소프트폰 통화 중 오디오가 끊기면 **Bluetooth** 밀도 문제가 발생할 수 있습니다. 밀도 친화적인 유선 모드로 오디오 성능을 향상시킬 수 있습니다.

- 1 컴퓨터에서 **Bluetooth USB** 어댑터를 분리합니다.
- 2 제공된 **1.5m USB** 케이블로 컴퓨터에 직접 헤드셋을 연결합니다.
- 3 밀도 친화적 유선 모드에서 헤드셋 전원을 끕니다.
참고 유선 모드에서 배터리가 충전됩니다.

문제 해결

헤드셋

헤드셋에서 발신음이 들리지 않습니다.

- 헤드셋이 충전되었는지 확인합니다.
- 헤드셋이 본체에 페어링되었는지 확인합니다. 헤드셋과 베이스 페어링을 참조하십시오.
- 발신음이 들릴 때까지 본체 밑면의 구성 스위치(A-F)를 조정합니다. 기본 **A**는 대부분의 전화에서 작동합니다. **주의** Cisco 전화에서는 구성 **D**로 조정하십시오. EHS 케이블과 연결된 Cisco 전화는 구성 **A**를 사용합니다.
- 탁상 전화가 본체에 올바르게 연결되어 있는지 확인합니다. 탁상 전화 설정 세부 정보를 참조하십시오.
- 본체가 탁상 전화 전용 헤드셋 포트에 연결되어 있는 경우 탁상 전화의 헤드셋 버튼을 누르면 발신음이 들립니다.
- 본체가 탁상 전화 전용 헤드셋 포트에 연결되어 있는 경우 탁상 전화의 헤드셋 버튼을 누르고 본체의 탁상 전화 버튼을 누르면 발신음이 들립니다.
- 본체가 송수화기 포트에 연결되어 있는 경우 송수화기를 수동으로 분리하면 발신음이 들립니다(EHS 케이블 또는 HL10 거치대가 없는 경우).
- 후크 스위치를 작동할 수 있을 정도로 HL10 거치대에 송수화기가 충분히 높이 올려져 있는지 확인합니다. 필요한 경우 더 높게 설정합니다.
- 헤드셋의 청취 볼륨을 조절합니다. 볼륨 조절을 참조하십시오.
- 볼륨이 여전히 낮은 상태라면 본체에 있는 탁상 전화 청취 볼륨을 조절합니다. 볼륨 조절을 참조하십시오.

헤드셋을 휴대폰과 본체에 동시에 연결할 수 있습니까?

예. 헤드셋은 최대 8개의 장치를 저장하지만, 한 번에 최대 2개씩만 연결됩니다. 여기에 본체가 포함됩니다.

잡음이 들립니다.

- 본체가 컴퓨터로부터 30cm 이상 떨어져 있어야 하며, 전화가 본체로부터 15cm 이상 떨어져 있어야 합니다. 거리를 조절해도 해결되지 않으면 헤드셋이 도달 범위 밖에 있는 것이므로 본체에 좀더 가까이 이동합니다. 본체 배치를 참조하십시오.

음향이 왜곡되었습니다.

- 본체의 탁상 전화 통화 볼륨이나 탁상 전화 청취 볼륨을 낮추십시오. 대부분의 전화는 위치 2가 적절합니다. 볼륨 조절을 참조하십시오.
- 탁상 전화에 볼륨 컨트롤이 있으면 소리 왜곡이 사라질 때까지 볼륨을 낮춥니다.
- 계속 왜곡 현상이 해결되지 않으면 헤드셋 볼륨을 조정하여 헤드셋 스피커 볼륨을 낮춥니다. 볼륨 조절을 참조하십시오.
- 본체가 컴퓨터로부터 30cm 이상 떨어져 있어야 하며, 전화가 본체로부터 15cm 이상 떨어져 있어야 합니다. 본체 배치를 참조하십시오.

헤드셋에서 반향이 들립니다.

- 본체의 탁상 전화 통화 볼륨이나 탁상 전화 청취 볼륨을 낮추십시오. 대부분의 전화는 위치 2가 적절합니다. 볼륨 조절을 참조하십시오.

- 이 위치에서 소리가 너무 작으면 헤드셋 볼륨을 높이십시오. 볼륨 조절을 참조하십시오.
- 이 위치에서 통화 볼륨이 너무 낮으면, 헤드셋 위치를 조절하여 마이크가 최대한 입에 가까이 오도록 합니다.

상대방에게 "엥"하는 소리가 들린다고 합니다.

- 본체를 전화기와 멀리 떨어진 곳으로 옮깁니다. 본체 배치를 참조하십시오.
- 본체 전원 공급 장치가 멀티 탭에 꽂혀 있다면, 벽면에 직접 꽂습니다.

헤드셋에서 Siri 또는 Google Now를 활성화할 수 없습니다.

- 스마트폰의 기본 음성 지원 기능은 모바일 전용 기능으로, 헤드셋이 본체 범위 내에 있을 때는 작동하지 않습니다.
- 헤드셋이 본체 범위를 벗어나는지 확인하십시오.
- 헤드셋이 스마트폰과 페어링되어 있는지 확인하십시오.
- 음성 지원 기능을 참조하십시오.

탁상 전화

송수화기 거치대가 설치되어 있지만 송수화기를 들어 올리지 않습니다.

- 수화기 거치대 전원 코드를 본체의 수화기 거치대 잭에 완전히 밀어 넣었는지 확인하십시오.

지원

설명서로는 부족하세요?

poly.com/support

Plantronics, Inc.

345 Encinal Street

Santa Cruz, CA 95060

United States

Plantronics B.V.

Scorpius 171

2132 LR Hoofddorp

Netherlands

© 2021 Plantronics, Inc. All rights reserved. Poly, 프로펠러 디자인, 그리고 Poly 로고는 Plantronics, Inc.의 상표입니다. Bluetooth는 Bluetooth SIG, Inc.의 등록 상표이며 Plantronics는 이를 라이선스를 통해서 사용합니다. 기타 모든 상표는 해당 소유권자의 자산입니다. Plantronics, Inc. 제조

215648-18 09.21

