

# Voyager 4245 Office für Computer und Festnetztelefone

Bedienungsanleitung

# Inhalt

Überblick	3
Headset-Überblick	3
Basisstation-Überblick	4
Zubehör	4
Anschließen des Systems	5
Details zur Einrichtung des Festnetztelefons	5
Positionieren der Basisstation	7
Paaren	8
Erneut mit der Basis paaren	8
Paarung mit einem mobilen Gerät	8
Paarungsmodus	8
Anpassen und Aufladen	9
Anpassen des Headsets	9
Laden des Headsets und des Zusatzakkus	13
Sprechzeit	13
Headset-Akkustatus	13
Download der Software	14
Grundmerkmale	15
Ein- oder ausschalten	15
Lautstärke einstellen	15
Anrufe tätigen, annehmen, beenden	15
Weitere Merkmale:	17
Sprachassistent (Smartphone-Funktion)	17
Amazon Alexa aktivieren und nutzen (Smartphone-Funktion)	17
Tile aktivieren	17
Standardleitung ändern	17
Online-Indikator	17
Fehlerbehebung	18
Headset	18
Festnetztelefon	19
Softphone	19
Support	21

# Überblick

## Headset-Überblick

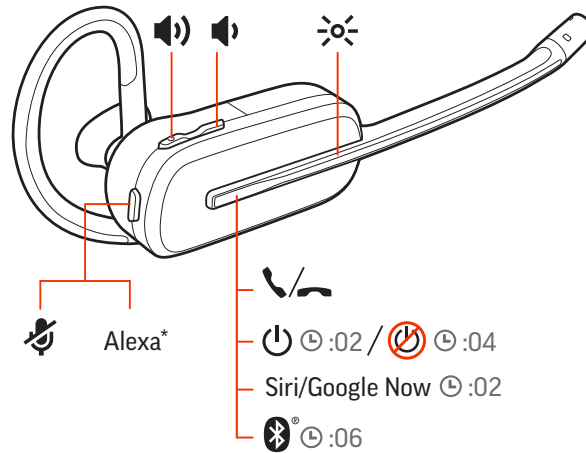

	Lautstärke
	LEDs
	Anrufen
	Stromversorgung
Siri®, Google Now	Smartphone-Funktion: Der Standard-Sprachassistent ist nur aktiv, wenn sich Ihr Headset außerhalb der Grundreichweite befindet und mit dem Mobiltelefon gekoppelt ist.
	Bluetooth®-Paarung
Alexa	Smartphone-Funktion: Sprachassistent (App erforderlich)
	Stummschaltung aktivieren/deaktivieren

### Sicherheit geht vor!

Bitte lesen Sie die Sicherheitsbestimmungen mit wichtigen Informationen zu Sicherheit, Aufladung, Akku und gesetzlichen Bestimmungen, bevor Sie das Headset in Betrieb nehmen.

## Basisstation-Überblick

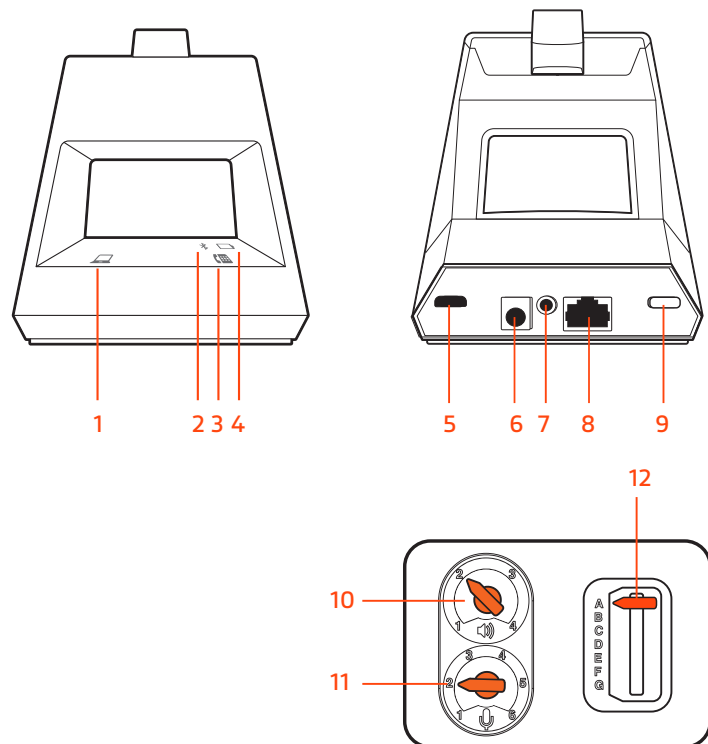

- 1 Computer-Taste
- 2 Bluetooth-LED
- 3 Festnetztelefon-Taste
- 4 Lade-LED
- 5 USB-Anschluss
- 6 Stromanschlussbuchse

- 7 Buchse des Telefonhörer-Lifters
- 8 Anschlussbuchse des Kabels für die Telefonschnittstelle
- 9 Bluetooth-Paarungstaste am Headset
- 10 Hörlautstärke Festnetztelefon
- 11 Sprechlautstärke Festnetztelefon
- 12 Konfigurationsschalter Festnetztelefon

## Zubehör

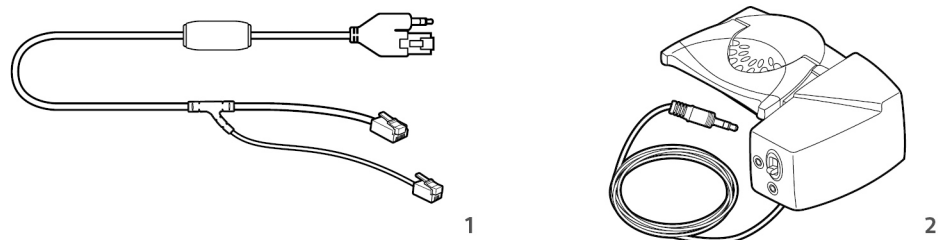

- 1 Electronic Hook Switch-Kabel (EHS-Kabel)** Festnetzanzuf wird elektronisch und automatisch angenommen/beendet. Dies ermöglicht die Anrufsfernsteuerung über Ihr Headset.
- 2 HL10-Telefonhörer-Lifter** Hebt den Hörer automatisch ab und legt ihn wieder auf die Gabel. Dies ermöglicht die Anrufsfernsteuerung über Ihr Headset.

# Anschließen des Systems

Schließen Sie Ihr Headset-System wie in der Abbildung gezeigt an.

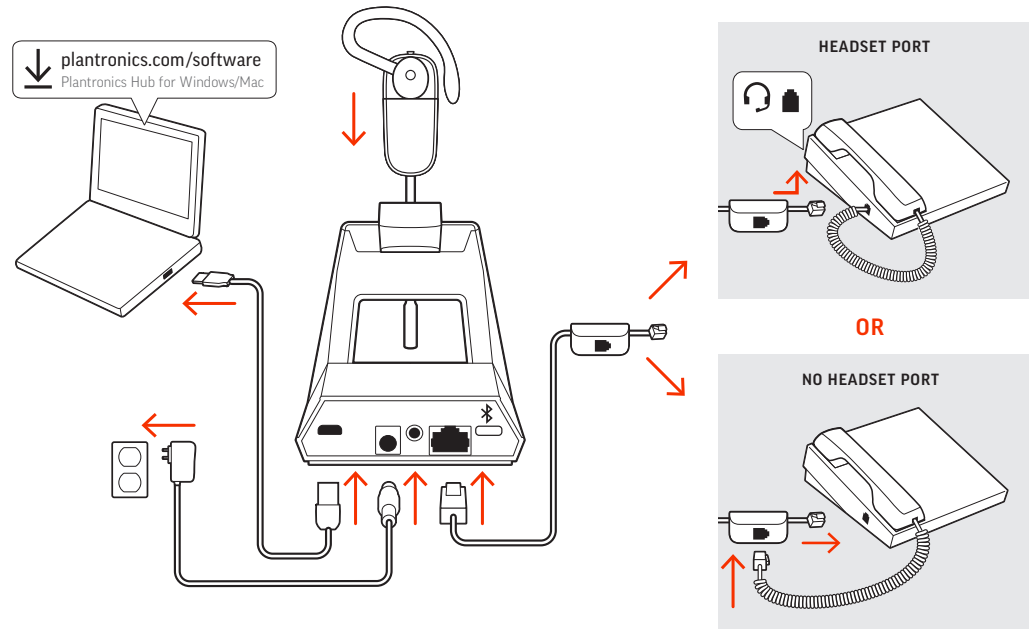

## HINWEIS Basiskonfigurationseinstellungen

Festnetztelefon	Einstellung (unten an der Basis)
Die meisten Telefone	A
Cisco-Telefone	D
Cisco-Telefone mit EHS-Kabel	A

## Details zur Einrichtung des Festnetztelefons

Wählen Sie zwischen den Einstellungen **A, B, C oder D** für das Festnetztelefon aus und stecken Sie die Kabel ein.

### A Festnetztelefon mit speziellem Headset-Anschluss

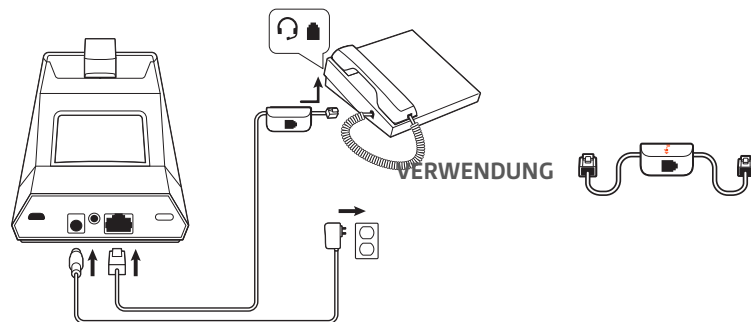

- Stecken Sie ein Ende des Telefonschnittstellenkabels auf der Rückseite der Basisstation ein.
- Stecken Sie das verbleibende Ende des Telefonschnittstellenkabels in den entsprechenden Headset-Anschluss am Festnetztelefon.

**WICHTIG** Für *Cisco-Telefone* wird die Konfiguration „D“ auf der Unterseite der Basisstation verwendet. Für die meisten anderen Telefone wird die Standardkonfiguration „A“ verwendet.

**HINWEIS** Verwenden Sie diese Einstellung, wenn Sie keinen HL-10-Lifter bzw. kein EHS-Kabel verwenden. Bei dieser Konfiguration müssen Sie sowohl die Headset-Taste Ihres Telefons als auch die Gesprächstaste des Headsets drücken, um Anrufe anzunehmen oder zu beenden.

**B Festnetztelefon (Standard)**

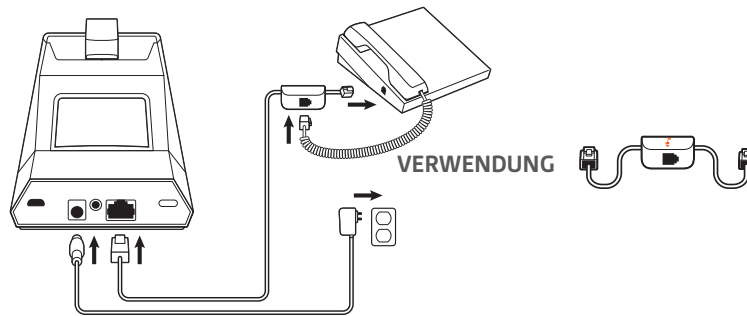

- Stecken Sie ein Ende des Telefonschnittstellenkabels auf der Rückseite der Basisstation ein.
- Trennen Sie das Spiralkabel des Telefonhörers von der Basisstation des Festnetztelefons und verbinden Sie es mit der Anschlussbuchse der Telefonschnittstelle.
- Stecken Sie zum Schluss das verbleibende Ende des Telefonschnittstellenkabels in den freien Telefonhörer-Anschluss am Festnetztelefon.

**WICHTIG** Für *Cisco-Telefone* wird die Konfiguration „D“ auf der Unterseite der Basisstation verwendet. Für die meisten anderen Telefone wird die Standardkonfiguration „A“ verwendet.

**HINWEIS** Verwenden Sie diese Einstellung, wenn Sie keinen HL10-Lifter bzw. kein EHS-Kabel verwenden und Ihr Festnetztelefon nicht über einen speziellen Headset-Anschluss verfügt. Bei dieser Konfiguration müssen Sie sowohl das Handgerät manuell von Ihrem Festnetztelefon abnehmen als auch die Steuerungstaste am Headset drücken, um Anrufe anzunehmen oder zu beenden.

**C Festnetztelefon + EHS Kabel (getrennt erhältlich)**

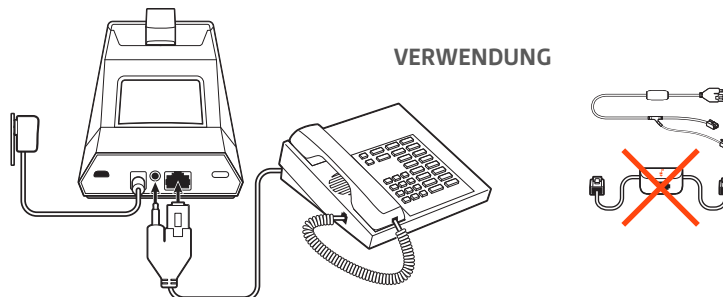

**WICHTIG** Verwenden Sie die Konfiguration „A“ auf der Unterseite der Basisstation, die für die meisten Telefone einschließlich *Cisco-Telefone* geeignet ist.

**D Festnetztelefon + HL10-Telefonhörer-Lifter (getrennt erhältlich)**

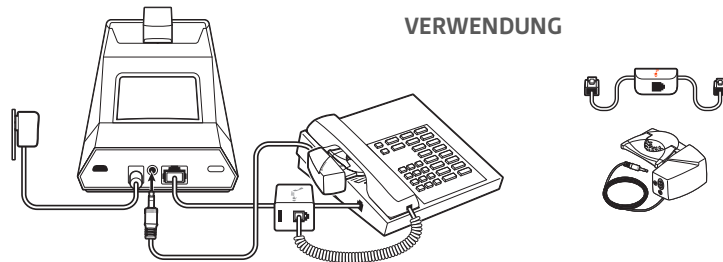

**WICHTIG** Für *Cisco-Telefone* wird die Konfiguration „D“ auf der Unterseite der Basisstation verwendet. Für die meisten anderen Telefone wird die Standardkonfiguration „A“ verwendet.

**Positionieren der Basisstation**

Der empfohlene Mindestabstand zwischen Festnetztelefon und Basisstation beträgt ca. 15 cm.

Der empfohlene Mindestabstand zwischen Basisstation und Computer beträgt ca. 30 cm. Eine falsche Positionierung kann zu Störgeräuschen und Interferenzen führen.

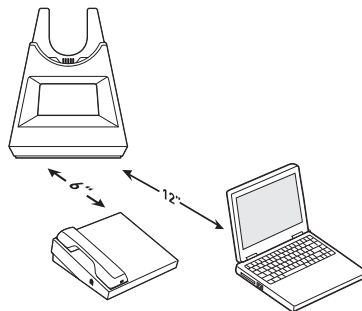

**HINWEIS** Die Headset-Station kann variieren, die Funktion bleibt jedoch dieselbe.



# Paaren

## Erneut mit der Basis paaren

Ihr Headset ist werkseitig mit der Basisstation gepaart. So paaren Sie erneut:

- 1 Halten Sie bei ausgeschaltetem Headset die Gesprächstaste gedrückt, bis Sie „Pairing“ (Paarung) hören.
- 2 Setzen Sie die Basis in den Paarungsmodus, indem Sie die Bluetooth-Paarungstaste  auf der Rückseite der Basisstation für 2 Sekunden drücken, bis das Bluetooth-Symbol  im Display rot und blau blinkt.



Die Paarung war erfolgreich, sobald Sie die Sprachansagen „Pairing Successful“ (Paarung erfolgreich) und „Base connected“ (Basis verbunden) hören und das Bluetooth-Symbol  im Display durchgehend blau leuchtet.

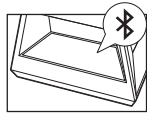

**HINWEIS** Sie können Ihr Headset mit bis zu 8 Geräten paaren, jedoch nur 2 Verbindungen gleichzeitig aufrechterhalten. Dies schließt die Basis mit ein.

## Paarung mit einem mobilen Gerät

- 1 Setzen Sie Ihr Headset in den Paarungsmodus, indem Sie zunächst Ihr Headset ausschalten. Halten Sie dazu die Gesprächstaste gedrückt, bis Sie „Power off“ (Ausschalten) hören.
- 2 Drücken Sie die Gesprächstaste, bis Sie „Pairing“ (Paarung) hören und die LEDs des Headsets rot und blau blinken.
- 3 Aktivieren Sie Bluetooth auf Ihrem Smartphone und suchen Sie darüber nach neuen Geräten.

- iPhone Einstellungen > Bluetooth > Ein\*
- AndroidEinstellungen > Bluetooth:Ein > Scan for devices (Nach Geräten suchen)\*

**HINWEIS** \*Menü kann je nach Gerät unterschiedlich aufgebaut sein.

- 4 Wählen Sie Poly V4240 Series.  
Geben Sie wenn nötig viermal die Null (0000) als Passkey ein oder akzeptieren Sie die Verbindung.

Nach erfolgreicher Verbindung hören Sie "Pairing Successful" (Paarung erfolgreich) und die LED-Anzeige am Headset hört auf zu blinken.

**HINWEIS** Sie können Ihr Headset mit bis zu 8 Geräten paaren, jedoch nur 2 Verbindungen gleichzeitig aufrechterhalten. Dies schließt die Basis mit ein.

## Paarungsmodus

Halten Sie bei ausgeschaltetem Headset die Gesprächstaste gedrückt, bis Sie „Pairing“ (Paarung) hören.



# Anpassen und Aufladen

## Anpassen des Headsets

Wählen Sie nach dem Einlegen des Headset-Akkus eines von drei Headset-Tragemodellen, den Ohrbügel, den Kopfbügel oder den Hinter-Kopf-Bügel. Setzen Sie es mithilfe des Zubehör-Sets zusammen und stellen Sie die Position des Mikrofons optimal ein.

### Einlegen des Headset-Akkus

Positionieren Sie den Akku wie am Headset angezeigt und schieben Sie ihn in Position, bis er hörbar einrastet.

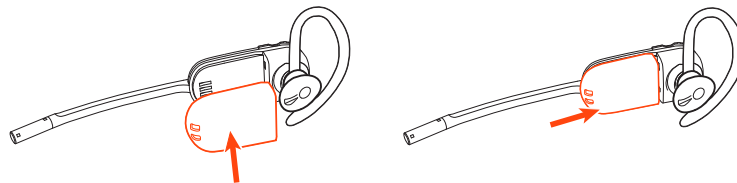

**HINWEIS** Dieses Produkt verfügt über einen austauschbaren Akku. Verwenden Sie ausschließlich den von Plantronics mitgelieferten Akku-Typ.

### Zubehör-Set zum Zusammensetzen des Headset

Wählen Sie ein Headset-Tragemodell und setzen Sie den Ohrbügel, Kopfbügel oder Hinter-Kopf-Bügel mithilfe des Zubehör-Sets zusammen.

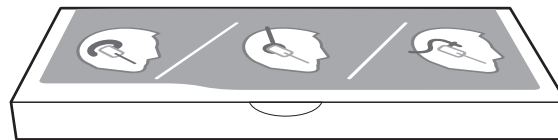

### Rechte Ohrbügelhalterung

- 1 Wählen Sie die Ohrbügelgröße aus, die Ihnen am besten passt. Passen Sie den Ohrbügel wie abgebildet an und bringen Sie ihn am Headset an. Drehen Sie den Ohrbügel um 90° nach oben.

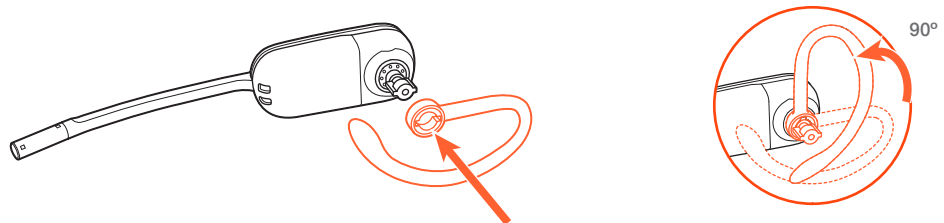

**HINWEIS** Stellen Sie sicher, dass der Ohrbügel vor dem Drehen flach am Headset anliegt.

- 2 Wählen Sie den Ohrstöpsel aus, der Ihnen am besten passt. Richten Sie den Ohrstöpsel wie abgebildet aus. Die Kerbe muss in Richtung des Mikrofons zeigen. Drücken Sie ihn fest.

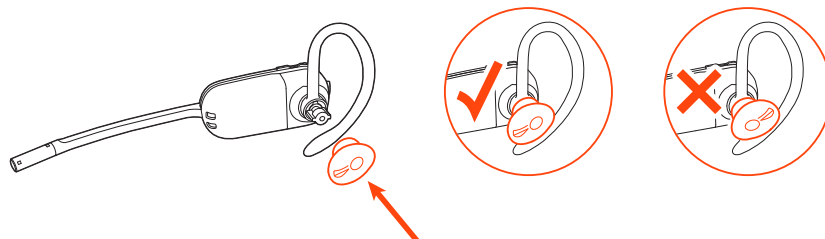

**HINWEIS** Stellen Sie sicher, dass das breite Ende des Ohrstöpsels zum Mikrofon zeigt.

- 3 Weitere Informationen zur korrekten Positionierung des Headsets finden Sie unter Positionierung des Headsets.

#### Linke Ohrbügelhalterung

- 1 Wählen Sie die Ohrbügelgröße aus, die Ihnen am besten passt. Passen Sie den Ohrbügel wie abgebildet an und bringen Sie ihn am Headset an. Drehen Sie den Ohrbügel um 90° nach oben.

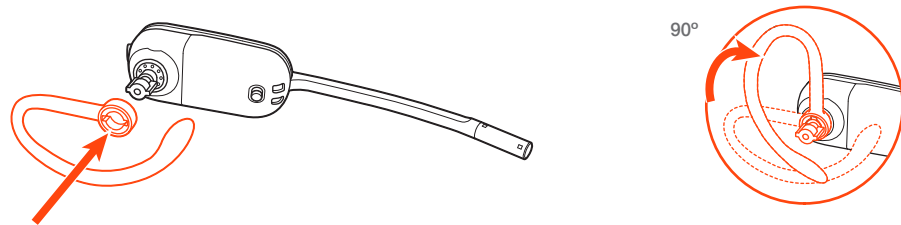

**HINWEIS** Stellen Sie sicher, dass der Ohrbügel vor dem Drehen flach am Headset anliegt.

- 2 Wählen Sie den Ohrstöpsel aus, der Ihnen am besten passt. Richten Sie den Ohrstöpsel wie abgebildet aus. Die Kerbe muss in Richtung des Mikrofons zeigen. Drücken Sie ihn fest.

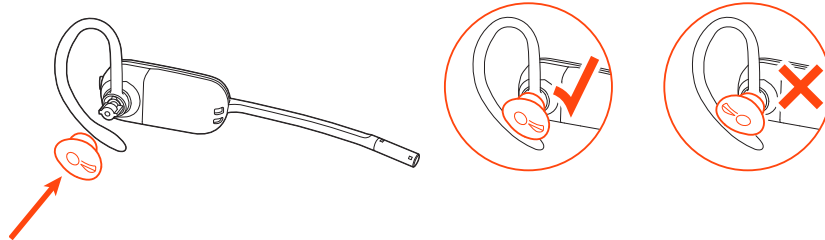

**HINWEIS** Stellen Sie sicher, dass das breite Ende des Ohrstöpsels zum Mikrofon zeigt.

- 3 Weitere Informationen zur korrekten Positionierung des Headsets finden Sie unter Positionierung des Headsets.

#### Positionierung des Headsets

Wenn Sie das Headset aufsetzen, muss sich das Mikrofon so nahe wie möglich an Ihrer Wange befinden, ohne diese zu berühren. Sie können die Position des Headsets optimieren, indem Sie die verstellbaren Ohrkissen und dadurch das Mikrofon anpassen.

- 1 Setzen Sie das Headset auf und schieben Sie es hinter Ihr Ohr. Stecken Sie anschließend den Ohrstöpsel ein.
- 2 Halten Sie das Headset an der Basis fest, drücken Sie es nach innen und nach hinten. So können Sie mithilfe des verstellbaren Ohrkissens das Mikrofon näher zu Ihrem Mund bringen. Wenn sich die Basis des Headsets nach hinten bewegt, spüren Sie leichte Klicks, bis sich das Mikrofon nahe an Ihrer Wange befindet.

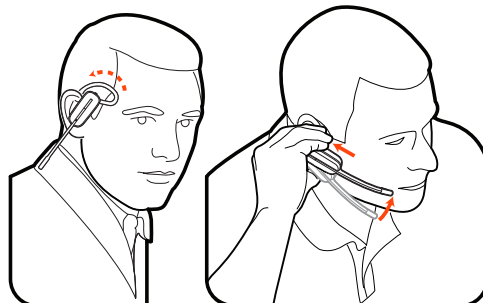

### Kopfbügelhalterung

- 1 Richten Sie den Kopfbügel so aus, dass das Headset wie abgebildet angebracht werden kann und bringen Sie den Kopfbügel am Headset an.

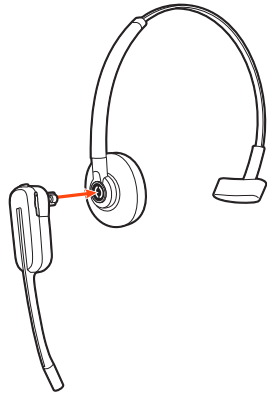

- 2 Drehen Sie das Headset nach oben. Der Kopfbügel kann auf der linken und der rechten Seite getragen werden.

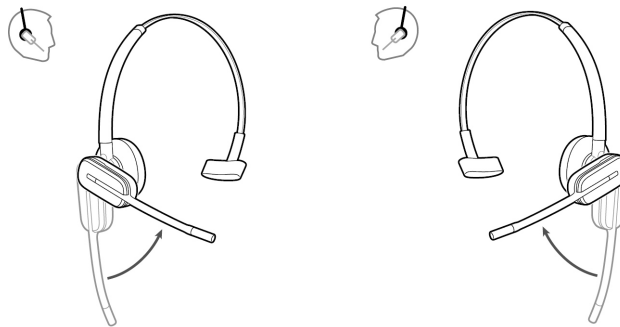

- 3 Um das Headset optimal zu positionieren, drücken Sie es nach innen, so dass sich das Mikrofon nahe am Mund befindet.

### Hinter-Kopf-Bügel

- 1 Richten Sie den Kopfbügel wie abgebildet aus. Überprüfen Sie, ob der Kopfbügel flach am Headset anliegt. Drehen Sie ihn dann um 90° nach oben. Befestigen Sie den Schaft an der linken Seite des Kopfbügels, wenn Sie das Headset links tragen möchten.

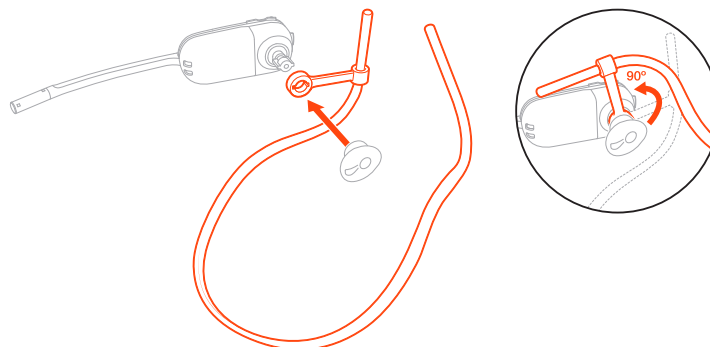

- 2 Wählen Sie den Ohrstöpsel aus, der Ihnen am besten passt. Richten Sie den Ohrstöpsel wie abgebildet aus. Die Kerbe muss in Richtung des Mikrofons zeigen. Drücken Sie ihn fest.

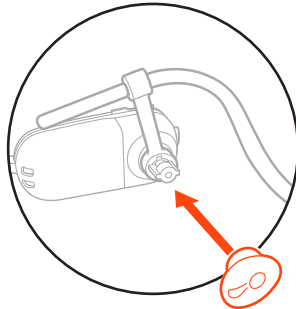

**HINWEIS** Stellen Sie sicher, dass das breite Ende des Ohrstöpsels zum Mikrofon zeigt.

- 3 Verschieben Sie zuerst den Schaft des Kopfbügels so, dass das Headset korrekt positioniert ist und angenehm sitzt.

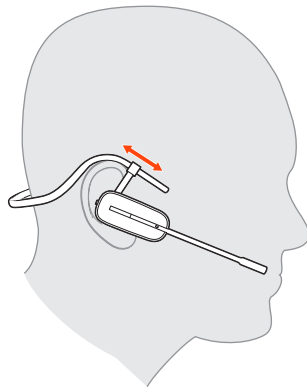

- 4 Legen Sie einen Finger auf die Leuchtanzeige des Headsets und drücken Sie nach innen, bis das Mikrofon sich so nah wie möglich an Ihrer Wange befindet, ohne diese zu berühren.

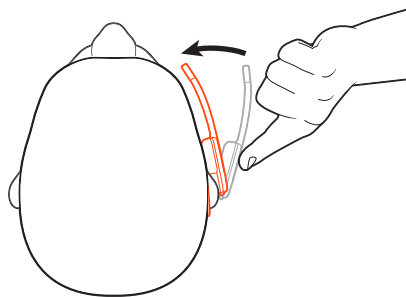

## Laden des Headsets und des Zusatzakkus

### Laden des Headsets

Setzen Sie das Headset in die Ladestation ein. Die Lade-LED am Headset blinkt, wenn das Headset geladen wird, und erlischt, wenn das Headset vollständig aufgeladen ist. Laden Sie das Gerät mindestens 20 Minuten vor der ersten Anwendung. Es dauert 3 Stunden, bis es vollständig aufgeladen ist.

### Zusatzakku aufladen

Laden Sie den Zusatzakku auf, indem Sie das Ladegerät mit einer USB-Stromquelle verbinden. Während des Ladevorgangs blinkt die LED. Sie können den Headset-Akku auch während eines aktiven Anrufs wechseln.

### Akku während eines Anrufs wechseln

Sie können den Akku Ihres Headsets auch während eines aktiven Anrufs wechseln.

- 1 Entfernen Sie während eines Anrufs den Akku des Headsets. Ihr Headset wird stummgeschaltet.
- 2 Ersetzen Sie den Akku durch einen geladenen Ersatzakku.
- 3 Sie hören „Base Connected“ (Basisstation verbunden) und „Mute Off“ (Stummschaltung aus), wenn der Akku ausgetauscht wurde und Sie Ihren Anruf weiterführen können.

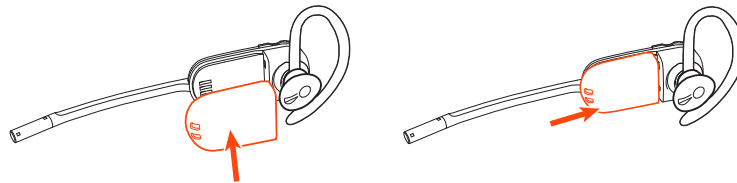

## Sprechzeit

Das vollständig aufgeladene Headset bietet bis zu 5 Stunden ununterbrochene Sprechzeit. Die Möglichkeit, den Akku zu wechseln, bietet unbegrenzte Sprechzeit.

## Headset-Akkustatus

Bestimmen Sie den Akkustatus Ihres Headsets:

- Sprachansagen auf dem Headset nach dem Einschalten
- Bewegen Sie den Mauszeiger über das Symbol für die Taskleiste in Plantronics Hub.
- In der Plantronics Hub-App anzeigen

# Download der Software

Plantronics Hub ist ein wertvolles Headset-Tool.

**HINWEIS** Manche Softphones erfordern die Installation von Plantronics Hub für Windows und Mac, um Steuerungsfunktionen (Anruf annehmen/beenden und Stummschaltung) des Headsets zu unterstützen.

- Laden Sie Plantronics Hub für Windows/Mac unter [plantronics.com/software](https://plantronics.com/software) herunter.
- Laden Sie Plantronics Hub für iOS/Android unter [plantronics.com/software](https://plantronics.com/software), im App Store oder von Google Play herunter.



Plantronics Hub-Unterstützung	iOS und Android	Windows und Mac
Anrufsteuerung für Softphones	verfügbar für bestimmte Softphones	X
Spracheinstellung des Headsets ändern	X	X
Firmware aktualisieren	X	X
Funktionen ein-/ausschalten	X	X
Benutzerhandbuch anzeigen	X	X
Akkuanzeige	X	X
Find MyHeadset	X	
Amazon Alexa verwenden (App erforderlich)	X	
Kachel aktivieren (App erforderlich)	X	

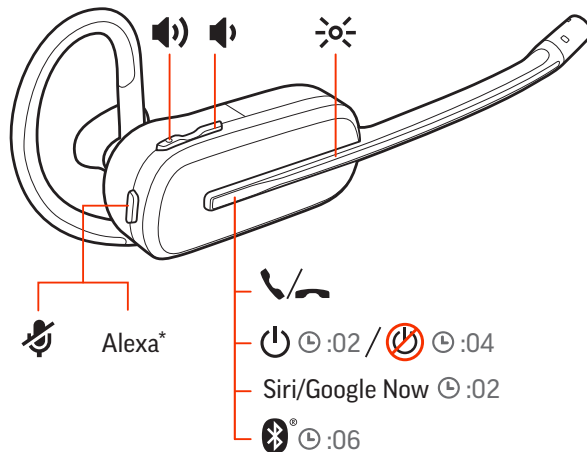

# Grundmerkmale



## Ein- oder ausschalten

Drücken Sie die Gesprächstaste , bis Sie „Power on“ oder „Power off“ („Einschalten“/„Ausschalten“) hören.



## Lautstärke einstellen

- **Headset-Lautstärke** Passen Sie die Lautstärke Ihres Headsets an, indem Sie die Lautstärketasten (+) oder (-) drücken.
- **Festnetztelefon-Lautstärke** Wenn Sie ein Festnetzgespräch führen und ihre Stimme zu leise/zu laut ist, passen Sie die Sprechlautstärke  unten an der Basisstation an. Wenn die Stimme Ihres Anrufers bei einem Festnetzgespräch zu laut/leise ist, passen Sie die Hörlautstärke  an.
- **Klingeltonlautstärke der Basis** Passen Sie die Klingeltonlautstärke der Basis in Plantronics Hub an. Wenn Sie Ihr Headset nicht tragen, signalisiert Ihnen dieser Klingelton, dass ein Anruf eingeht.



### Anpassen der Lautstärke des Headset-Mikrofons (Softphone)

Führen Sie einen Testanruf mit dem Softphone durch und passen Sie die Softphone-Lautstärke und den PC-Sound an.

## Anrufe tätigen, annehmen, beenden

Vorne an der Basisstation befinden sich zwei Audiotasten /: Computer und Festnetztelefon. Über diese Tasten können Sie zwischen Telefonleitungen/Audiokanälen wechseln.

### Anruf tätigen (Computer oder Festnetztelefon)



- 1 Tippen Sie auf eine Audiotaste / an der Basis. Es ist ein Freizeichen zu hören.  
**Nur Festnetztelefon:** Drücken Sie die Headset-Taste  des Telefons oder entfernen Sie das Handgerät manuell, wenn Sie keinen HL10-Lifter bzw. kein EHS-Kabel haben.

**TIPP** Wenn Sie kein Freizeichen hören, drehen Sie die Basisstation um und passen Sie den Schalter an (A–G). „A“ ist die richtige Einstellung für die meisten Festnetztelefone. Verwenden Sie „D“ für Cisco-Telefone.

- 2 Wählen Sie über Ihr Softphone oder Festnetztelefon.

### Annehmen und Beenden von Anrufen

So nehmen Sie Anrufe an bzw. beenden diese:

- Tippen Sie auf die Gesprächstaste  am Headset.
- **Computer oder Festnetztelefon:** Tippen Sie auf die entsprechende Audiotaste /.



**Nur für Festnetztelefone:** Wenn Sie keinen HL10-Lifter bzw. kein EHS-Kabel haben, drücken Sie die Headset-Taste  am Telefon oder nehmen Sie das Handgerät ab, um einen Anruf anzunehmen, bzw. legen sie auf, um einen Anruf zu beenden.

### **Stumm**

Drücken Sie während eines Gesprächs die Stummschalttaste am Headset. Tippen Sie erneut auf die Taste, um die Stummschaltung aufzuheben. Bei aktivierter Stummschaltung leuchtet die LED durchgehend rot. Ändern Sie die Stummschalteneinstellungen in Plantronics Hub für Windows/Mac.

### **Halten von Anrufen**

So halten Sie einen aktiven Anruf oder setzen einen gehaltenen Anruf fort:

- Halten Sie die Gesprächstaste am Headset  2 Sekunden lang gedrückt.
- **Computer oder Festnetztelefon:** Drücken Sie die entsprechende Audiotaste /  an der Basis für 2 Sekunden. Die Taste blinkt rot, wenn der Anruf gehalten wird.

**HINWEIS** Sie können über Ihr Festnetztelefon zwei Anrufe halten.

### **Umschalten zwischen Anrufen (Flash)**

So schalten Sie zwischen zwei Anrufen hin- und her:

- Halten Sie die Gesprächstaste am Headset  2 Sekunden lang gedrückt.
- **Computer oder Festnetztelefon:** Tippen Sie auf die entsprechende Audiotaste an der Basis. Die Taste blinkt rot, wenn der Anruf gehalten wird.

**HINWEIS** Das Umschalten von zwei Festnetzanrufen ist nur über Ihr Festnetztelefon möglich.



# Weitere Merkmale:

## Sprachassistent (Smartphone-Funktion)

**Siri, Google Now™, Cortana** Halten Sie die Anruftaste für 2 Sekunden gedrückt, um den Standard-Sprachassistenten Ihres Smartphones zu aktivieren. Warten Sie auf die Sprachansage zur Aktivierung von Sprachwahl, Suche oder anderen Smartphone-Sprachsteuerungsoptionen.  
**ACHTUNG** *Der Sprachassistent ist nur aktiv, wenn sich das Headset außerhalb der Basisreichweite befindet und mit einem Smartphone gekoppelt ist.*

## Amazon Alexa aktivieren und nutzen (Smartphone- Funktion)

Wenn Sie Alexa auf Ihrem Headset aktivieren, können Sie nach dem Weg fragen, Freunde anrufen, auf Alexa Skills zugreifen und mehr.

**HINWEIS** *Amazon Alexa ist nicht in allen Sprachen und Ländern verfügbar.*

- 1 Alexa aktivieren
  - A Paaren Sie das Headset mit Ihrem Mobilgerät.**
  - B Aktualisieren Sie bei Bedarf Ihre mobile Plantronics Hub-App (Software).**
  - C Starten Sie die Plantronics Hub-App und stellen Sie sicher, dass Ihr Headset (Firmware) aktuell ist.**
  - D Wählen Sie im Hauptmenü von Plantronics Hub Apps > Amazon Alexa > Aktivieren.**
  - E Starten Sie die Amazon Alexa-App und folgen Sie den Anweisungen zur Einrichtung Ihres Headsets.**
- 2 Alexa nutzen
  - A Tippen Sie zur Nutzung von Alexa auf die Stummschalttaste (wenn Sie gerade nicht telefonieren) und stellen Sie eine Frage. Sie hören einen Ton, wenn Alexa aktiviert wird.**

## Tile aktivieren

Bei aktivierter Tile-App auf Ihrem Mobilgerät können Sie Ihr verloren gegangenes Headset klingeln lassen oder es auf einer Karte lokalisieren und die Tile-Community um Hilfe bitten.

- 1 Paaren Sie das Headset mit Ihrem Mobilgerät.
- 2 Aktualisieren Sie bei Bedarf Ihre mobile Plantronics Hub-App (Software).
- 3 Starten Sie die Plantronics Hub-App und stellen Sie sicher, dass Ihr Headset (Firmware) aktuell ist.
- 4 Wählen Sie im Hauptmenü von Plantronics Hub Apps > Tile > Aktivieren.
- 5 Starten Sie die Tile-App und folgen Sie den Anweisungen zur Verbindung Ihres Headsets.

## Standardleitung ändern

Ändern Sie die Standardleitung für ausgehende Anrufe in Plantronics Hub für Windows/Mac.



## Online-Indikator

Die Headset-LED blinkt rot, um anderen anzuzeigen, dass Sie im Gespräch sind. Verwalten Sie Ihre Einstellungen in Plantronics Hub.

# Fehlerbehebung

## Headset

Ich kann kein Freizeichen im Headset hören.

- Vergewissern Sie sich, dass das Headset aufgeladen ist.
- Vergewissern Sie sich, dass das Headset mit der Basisstation gepaart ist. Siehe Erneut mit der Basis paaren.
- Passen Sie den Konfigurationsschalter (A-F) auf der Unterseite der Basisstation so lange an, bis ein Freizeichen zu hören ist. Die Standardeinstellung **A** funktioniert für die meisten Telefone. **ACHTUNG** Verwenden Sie für Cisco-Telefone die Konfiguration **D**. Cisco-Telefone, die über ein EHS-Kabel verbunden sind, sollten die Konfiguration **A** nutzen.
- Stellen Sie sicher, dass Ihr Festnetztelefon richtig mit Ihrer Basis verbunden ist. Siehe Details zur Einrichtung des Festnetztelefons.
- Wenn Ihre Basis an den entsprechenden Headset-Anschluss  Ihres Festnetztelefons angeschlossen ist, drücken Sie die Headset-Taste des Festnetztelefons, um das Freizeichen zu hören.
- Wenn Ihre Basis an den entsprechenden Headset-Anschluss  Ihres Festnetztelefons angeschlossen ist, drücken Sie die Headset-Taste des Festnetztelefons und die Festnetztelefontaste  der Basis, um das Freizeichen zu hören.
- Wenn Ihre Basis mit dem Handgerät-Anschluss verbunden ist, nehmen Sie das Handgerät manuell ab, um ein Freizeichen zu hören (wenn Sie kein EHS-Kabel bzw. keinen HL10-Telefonhörer-Lifter haben).
- Vergewissern Sie sich, dass der HL10-Lifter das Handgerät hoch genug anhebt, um den Hookswitch betätigen zu können. Stellen Sie ihn ggf. höher ein.
- Passen Sie die Hörlautstärke des Headsets an. Siehe Lautstärke einstellen.
- Wenn die Lautstärke immer noch zu niedrig ist, passen Sie die Hörlautstärke des Festnetztelefons an der Basisstation entsprechend an. Siehe Lautstärke einstellen.

Ich höre statische Geräusche.

- Vergewissern Sie sich, dass der Abstand zwischen Basisstation und PC mindestens 30 cm, der zwischen Basisstation und Telefon mindestens 15 cm beträgt. Sollte eine Änderung der Abstände nicht helfen, kann es sein, dass sich das Headset außerhalb des Empfangsbereiches befindet. Treten Sie daher näher an die Basisstation heran. Siehe Positionieren der Basisstation.

Der Ton ist verzerrt.

- Verringern Sie die Sprechlautstärke des Festnetztelefons und/oder die Hörlautstärke des Festnetztelefons an der Basisstation. Bei den meisten Telefonen ist Stellung 2 optimal. Siehe Lautstärke einstellen.
- Wenn Ihr Festnetztelefon über einen Lautstärkeregler verfügt, verringern Sie die Lautstärke solange, bis die Verzerrung nicht mehr zu hören ist.
- Wenn der Klang immer noch verzerrt ist, stellen Sie die Headset-Lautstärkeregelung auf einen niedrigeren Wert ein. Siehe Lautstärke einstellen.

- Vergewissern Sie sich, dass der Abstand zwischen Basisstation und PC mindestens 30 cm, der zwischen Basisstation und Telefon mindestens 15 cm beträgt. Siehe [Positionierung der Basisstation](#).

---

Ich höre über das Headset ein Echo.

- Verringern Sie die Sprechlautstärke des Festnetztelefons und/oder die Hörlautstärke des Festnetztelefons an der Basisstation. Bei den meisten Telefonen ist Stellung 2 optimal. Siehe [Lautstärke einstellen](#).
- Erhöhen Sie die Lautstärke des Headsets, falls die Audiolautstärke in dieser Position zu leise ist. Siehe [Lautstärke einstellen](#).
- Wenn Ihre Sprechlautstärke in dieser Stellung für Ihren Gesprächspartner zu niedrig ist, bringen Sie das Headset so an, dass sich das Mikrofon so dicht wie möglich an ihrem Mund befindet.

---

Meine Gesprächspartner hören im Hintergrund Geräusche.

- Vergrößern Sie den Abstand zwischen Basisstation und Telefon. Siehe [Positionierung der Basisstation](#).
- Falls das Netzteil der Basisstation über eine Mehrfachsteckdose angeschlossen ist, stecken Sie es direkt in die Steckdose an der Wand.

---

Ich kann Siri oder Google Now nicht auf meinem Headset aktivieren.

- Der standardmäßige Sprachassistent Ihres Smartphones ist nur für Mobilgeräte verfügbar und nicht aktiv, wenn sich das Headset in Basisreichweite befindet.
- Stellen Sie sicher, dass sich Ihr Headset außerhalb der Basisreichweite befindet.
- Vergewissern Sie sich, dass das Headset mit Ihrem Smartphone gekoppelt ist.
- Siehe [Sprachassistent](#)

---

Ich kann Alexa nicht auf meinem Headset aktivieren.

- Alexa erfordert eine einmalige Einrichtung im Plantronics Hub für iOS/Android. Siehe [Amazon Alexa aktivieren und nutzen](#).

## Festnetztelefon

---

Der Telefonhörer-Lifter wurde installiert, der Hörer wird aber nicht abgehoben.

- Stellen Sie sicher, dass das Kabel des Telefonhörer-Lifters fest mit der entsprechenden Buchse an der Basisstation verbunden ist.

## Softphone

---

Wenn ich in meiner Softphone-Anwendung eine Nummer wähle, passiert nichts.

- Überprüfen Sie, ob das Headset aufgeladen ist.
- Stellen Sie sicher, dass das Headset mit der Basisstation gepaart ist. Siehe [Erneut mit der Basis paaren](#).
- Stellen Sie sicher, dass Plantronics Hub für Windows und Mac installiert ist. Sie können sie unter [plantronics.com/software](http://plantronics.com/software) herunterladen.
- Vergewissern Sie sich, dass Sie eine kompatible Softphone-Anwendung verwenden. Eine Liste der kompatiblen Softphone-Anwendungen finden Sie unter [plantronics.com/software](http://plantronics.com/software).
- Wenn die Plantronics Software nicht installiert ist und Sie nicht über ein kompatibles Softphone verfügen, müssen Sie zuerst die

Audiotaste an der Basis drücken und anschließend über die Softphone-Schnittstelle Anrufe tätigen, annehmen oder beenden.

- Stellen Sie sicher, dass das Headset das Standardaudiogerät ist, indem Sie zur Sound-Steuerung (Windows) oder zu den Sound-Systemeinstellungen (Mac) gehen.
- Starten Sie Ihren Computer neu.

---

Die Sprech- und/oder Hörlautstärke ist zu niedrig oder zu hoch.

- Stellen Sie die Hörlautstärke des Headsets mithilfe der Lautstärketaste ein.
- Stellen Sie die Hör-/Sprechlautstärke über die Sound-Steuerung/Systemeinstellungen Ihres Computers ein.
- Stellen Sie die Hör-/Sprechlautstärke in der Softphone-Anwendung ein.

---

Es sind verzerrte Töne oder ein Echo im Headset zu hören.

- Verringern Sie die Sprech- und/oder Hörlautstärke am Computer in der Softphone-Anwendung.
- Drehen Sie das Mikrofon zu Ihrem Kinn.
- Ist der Empfang weiterhin verzerrt, verringern Sie die Lautstärke am Headset.

---

Ich höre nichts mehr in meinen PC-Lautsprechern.

#### **Für Windows 10- und Windows 8-Betriebssysteme**

- Gehen Sie zu **Start > Systemsteuerung > Sounds und Audiogeräte > Audio > Soundwiedergabe** und ändern Sie die Standardeinstellung von Ihrem Headset auf Ihre PC-Lautsprecher. Klicken Sie auf „OK“, um Ihre Änderung zu bestätigen.

#### **Betriebssysteme Windows Vista und Windows 7**

- Gehen Sie zu **Start > Systemsteuerung > Sounds > Wiedergabe** und ändern Sie die Standardeinstellung von Ihrem Headset auf Ihre PC-Lautsprecher. Klicken Sie auf „OK“, um Ihre Änderung zu bestätigen.

#### **Mac OS X**

- Öffnen Sie das Apple-Menü, wählen Sie „Systemeinstellung“ und klicken Sie auf „Sound“.
- Klicken Sie auf „Ausgabe“ und wählen Sie anschließend „Interner Lautsprecher“ oder den gewünschten Lautsprecher.

---

Keine Audioverbindung zum PC.

- Trennen Sie USB- und Stormkabel von der Basisstation. Schließen Sie zuerst das Stromkabel wieder an. Warten Sie, bis die LED aufleuchtet, und schließen Sie dann das USB-Kabel wieder an. Beenden Sie und starten Sie die Audio- oder Softphone-Anwendung Ihres PCs dann neu.
-

# Support

## BENÖTIGEN SIE WEITERE HILFE?

[plantronics.de/support](https://plantronics.de/support)

**Plantronics, Inc.**

345 Encinal Street  
Santa Cruz, CA 95060  
United States

**Plantronics B.V.**

Scorpius 171  
2132 LR Hoofddorp  
Netherlands

© 2020 Plantronics, Inc. Alle Rechte vorbehalten. Poly, das Propeller-Design und das Poly Logo sind Marken von Plantronics, Inc. Bluetooth ist eine eingetragene Marke der Bluetooth SIG, Inc. Jede Verwendung durch Plantronics, Inc. findet unter Lizenz statt. Alle weiteren Marken sind Eigentum ihrer jeweiligen Rechthehalter. Hergestellt von Plantronics, Inc.

217064-04 03.20