

# Voyager 4245 Office

Voor computer en vaste telefoon

Gebruikershandleiding

# Inhoud

Overzicht	3
Overzicht van de headset	3
Overzicht van het basisstation	4
Accessoires	4
Het systeem aansluiten	5
Informatie over het instellen van een vaste telefoon	5
Het basisstation op de juiste locatie plaatsen	7
Koppelen	8
Koppel opnieuw aan het basisstation	8
Koppelen met mobiele telefoons	8
Koppelingsmodus	8
Dragen en opladen	9
De headset aanpassen	9
De headset en reservebatterij opladen	13
Gesprekstijd	13
Batterijstatus headset	13
Software laden	14
De basisfuncties	15
In- of uitschakelen	15
Volume aanpassen	15
Gesprekken voeren, aannemen en beëindigen	15
Meer kenmerken	17
Voice assistant (smartphonefunctie)	17
Amazon Alexa (smartphonefunctie) inschakelen en gebruiken	17
Tile inschakelen	17
De standaardlijst wijzigen	17
In-bedrijf lampje	17
Problemen oplossen	18
Headset	18
Vaste telefoon	19
Softphone	19
Ondersteuning	21

# Overzicht

## Overzicht van de headset

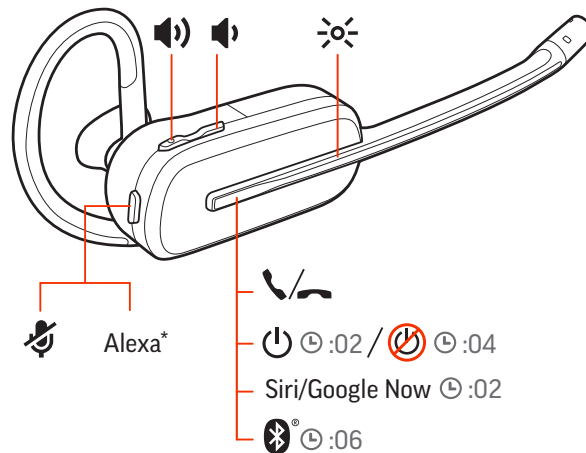

	Volume
	Lampjes
	Bellen
	Voeding
Siri®, Google Now	Smartphone-functie: Standaard voice assistant is alleen actief als uw headset zich buiten het basisbereik bevindt en is gekoppeld aan een mobiel apparaat
	Bluetooth®-koppeling
Alexa	Smartphonefunctie: Spraakassistent (app vereist)
	Mute aan/uit

### Wees veilig

Zie het veiligheidsboekje voor belangrijke informatie over veiligheid, opladen, batterijen en wet- en regelgevingen voordat u deze nieuwe headset gebruikt.

## Overzicht van het basisstation

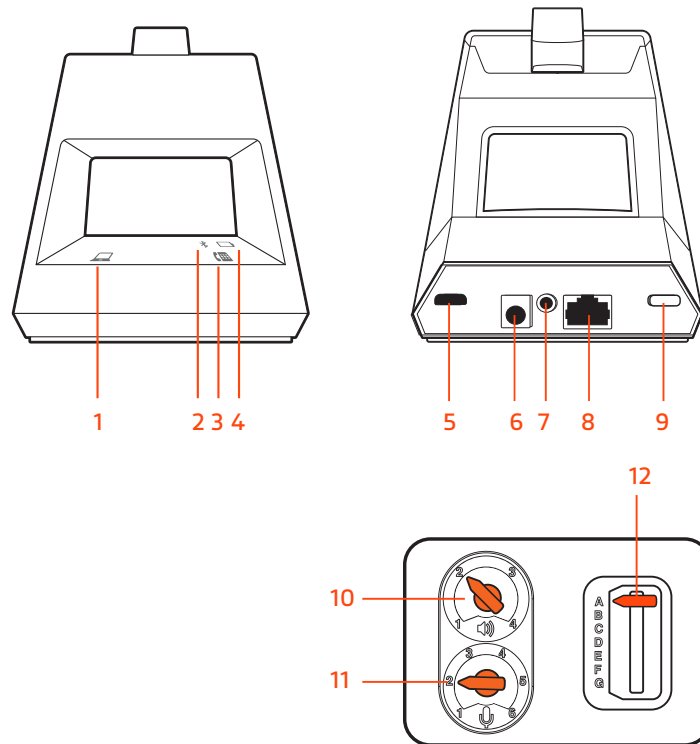

- 1 Computerknop
- 2 Bluetooth-lampje
- 3 Knop voor de vaste telefoon
- 4 Oplaadlampje
- 5 USB-poort
- 6 Voedingsaansluiting

- 7 Aansluiting voor de telefoonhoorn-lifter
- 8 Aansluiting voor de interfacekabel van de telefoon
- 9 Knop Bluetooth-headset koppelen
- 10 Luistervolume vaste telefoon
- 11 Sprakvolume vaste telefoon
- 12 Configuratieschakelaar vaste telefoon

## Accessoires

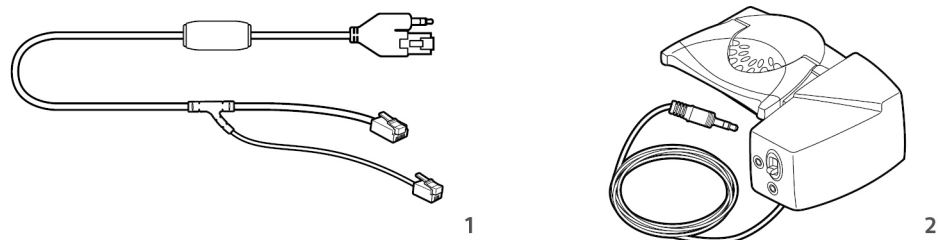

- 1 Kabel voor elektronische telefoonhoorn (EHS-kabel)** Beantwoordt of beëindigt elektronisch en automatisch een oproep van een vaste telefoon. Maakt oproepbeheer op afstand mogelijk met uw headset.
- 2 HL10-lifter** Neemt automatisch de handset op en plaatst deze weer in de houder. Maakt oproepbeheer op afstand mogelijk met uw headset.

# Het systeem aansluiten

Sluit uw headsetstelsysteem aan met behulp van het diagram.

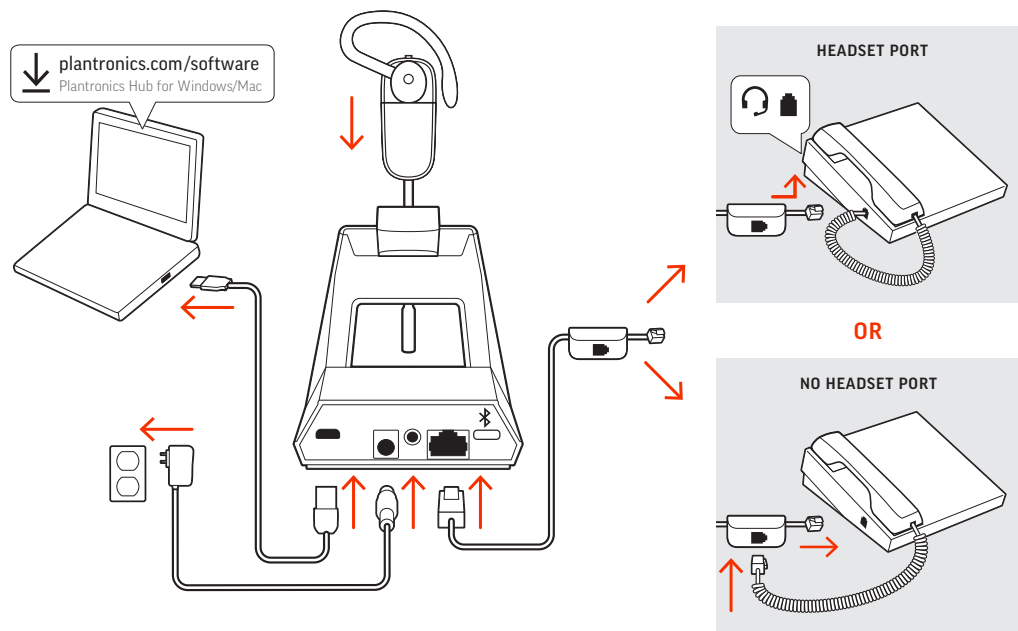

## OPMERKING Basisconfiguratie-instellingen

Vaste telefoon	Instelling (onder aan het basisstation)
De meeste telefoons	A
Cisco-telefoons	D
Cisco-telefoons met EHS-kabel	A

Informatie over het instellen van een vaste telefoon

Kies installatie A, B, C of D voor de vaste telefoon en sluit de kabels aan.

### A Vaste telefoon met speciale headsetpoort

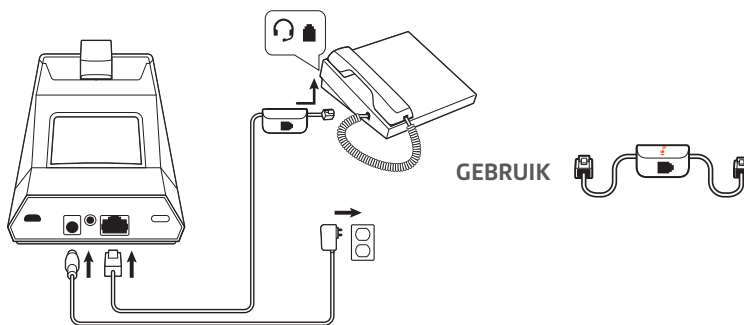

- Sluit het ene einde van de interfacekabel van de telefoon aan op de achterkant van het basisstation
- Sluit het andere uiteinde van de interfacekabel van de telefoon aan op de speciale headsetpoort op de vaste telefoon

**BELANGRIJK** Cisco-telefoons gebruiken configuratie **D** onder aan het basisstation. De meeste andere telefoons gebruiken standaardconfiguratie **A**.

**OPMERKING** Gebruik deze instelling als u de HL10-lifter of EHS-kabel niet gebruikt. In deze configuratie moet u zowel op de call control-knop van de vaste telefoon als die van de headset drukken om gesprekken te beantwoorden of te beëindigen.

#### B Vaste telefoon (standaard)

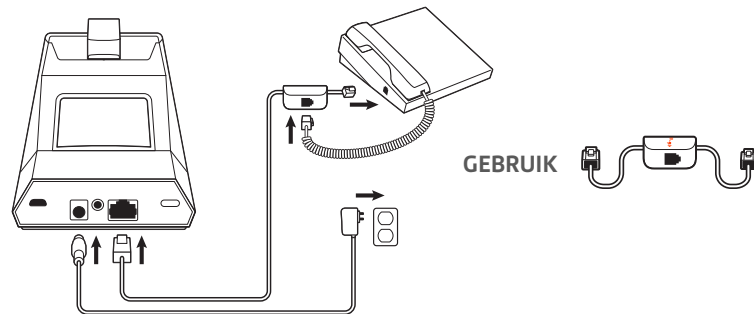

- Sluit het ene einde van de interfacekabel van de telefoon aan op de achterkant van het basisstation
- Koppel het spiraalsnoer van de handset los van de onderkant van de vaste telefoon en sluit dit aan op de verdeeldoos van de interfacekabel
- Als laatste sluit u het andere einde van de interfacekabel van de telefoon aan op de vrije handsetpoort op de vaste telefoon

**BELANGRIJK** Cisco-telefoons gebruiken configuratie **D** onder aan het basisstation. De meeste andere telefoons gebruiken standaardconfiguratie **A**.

**OPMERKING** Gebruik deze installatie als u de HL10-lifter of EHS-kabel niet gebruikt en uw vaste telefoon geen speciale headsetpoort heeft. In deze configuratie verwijdert u de handset handmatig van uw vaste telefoon en drukt u op de call control-knop op de handset om gesprekken aan te nemen of te beëindigen.

#### C Vaste telefoon + EHS-kabel (afzonderlijk verkrijgbaar)

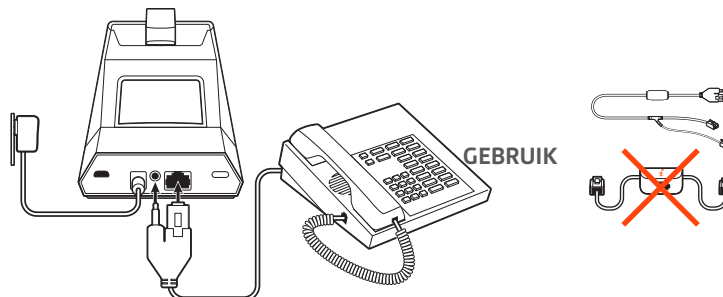

**BELANGRIJK** Gebruik configuratie **A** aan de onderkant van het basisstation, dat geschikt is voor de meeste telefoons, waaronder Cisco-telefoons.

#### D Vaste telefoon + HL10-lifter (afzonderlijk verkrijgbaar)

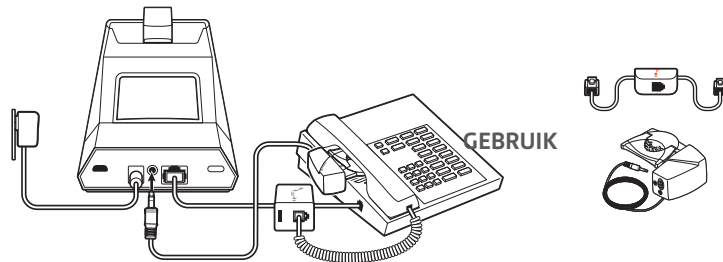

**BELANGRIJK** Cisco-telefoons gebruiken configuratie D onder aan het basisstation. De meeste andere telefoons gebruiken standaardconfiguratie A.

Het basisstation op de juiste locatie plaatsen

De minimale aanbevolen afstand tussen de vaste telefoon en het basisstation is 15 cm.

De minimale aanbevolen afstand tussen de vaste telefoon en de computer is 30 cm. Onjuiste plaatsing kan ongewenste bijgeluiden en storingen veroorzaken.

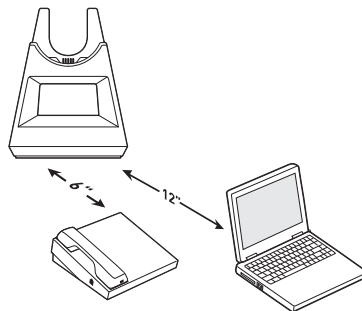

**OPMERKING** De headsethouder kan variëren, maar de functie is hetzelfde.



# Koppelen

## Koppel opnieuw aan het basisstation

De headset is vooraf gekoppeld met het basisstation. Opnieuw koppelen:

- 1 Met de headset uitgeschakeld: houd de Oproepknop ingedrukt tot u "pairing" (koppelen) hoort.
- 2 Zet het basisstation in de koppelmodus door de bluetooth-koppelknop  op de achterkant van het basisstation 2 seconden ingedrukt te houden totdat het bluetooth-pictogram  op het display blauw en rood knippert.



Het koppelen is gelukt wanneer u "pairing successful" (koppelen gelukt) en "base connected" (basisstation gekoppeld) hoort en het bluetooth-pictogram  op het display blauw brandt.

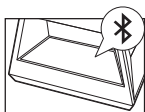

**OPMERKING** Uw headset kan met maximaal 8 apparaten gekoppeld worden, maar er zijn slechts 2 verbindingen tegelijk mogelijk, inclusief het basisstation.

## Koppelen met mobiele telefoons

- 1 Als u de headset in de koppelmodus wilt zetten, schakelt u de headset eerst uit door op de Oproepknop te drukken totdat u "power off" (uitschakelen) hoort.
- 2 Houd de oproepknop ingedrukt totdat u "pairing" (koppelen) hoort en het indicatielampje rood en blauw gaat knipperen.
- 3 Activeer bluetooth op uw telefoon en laat deze naar apparaten zoeken.
  - iPhone Instellingen > Bluetooth > Aan\*
  - Android Instellingen > Bluetooth:Aan > Zoeken naar apparaten\*

**OPMERKING** \*Menu's kunnen per apparaat verschillen.

- 4 Selecteer "Poly V4240 Series."  
Als hierom wordt gevraagd, voert u vier nullen (0000) in als pincode of accepteert u de verbinding.  
Wanneer de apparaten zijn verbonden, hoort u "pairing successful" (koppelen gelukt) en houden de lampjes op met knipperen.

**OPMERKING** Uw headset kan met maximaal 8 apparaten gekoppeld worden, maar er zijn slechts 2 verbindingen tegelijk mogelijk, inclusief het basisstation.

## Koppelingsmodus

Met de headset uitgeschakeld: houd de Oproepknop ingedrukt tot u "pairing" (koppelen) hoort.



# Dragen en opladen

## De headset aanpassen

Nadat u de batterij in de headset hebt geplaatst, kiest u een van de drie draagstijlen: over het oor, over het hoofd of achter het hoofd. Bevestig de oordopjes en plaats de microfoon in optimale positie.

### De batterij in de headset plaatsen

Plaats de batterij zoals weergegeven in de headset en schuif deze op zijn plaats totdat de batterij vastklikt.

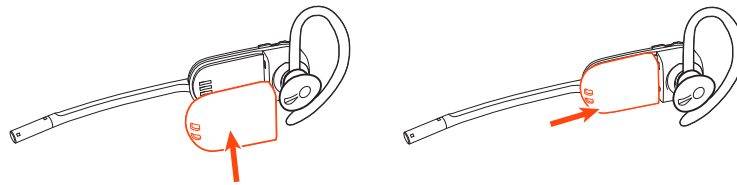

**OPMERKING** De batterij van dit product kan worden vervangen. Gebruik alleen het door Plantronics geleverde batterijtype.

### Oordopjes bevestigen voor de gewenste draagstijl

Bepaal hoe u de headset wilt dragen en bevestig de oordopjes voor de gekozen draagstijl: over het oor, over het hoofd of achter het hoofd.

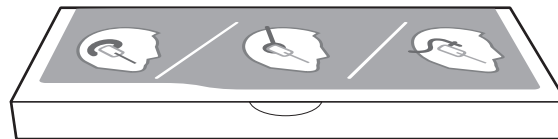

### Over het rechteroor dragen

- 1 Kies het formaat oorhaakje dat het prettigst zit. Lijn het oorhaakje uit zoals weergegeven en plaats het op de headset. Draai het oorhaakje 90° omhoog.

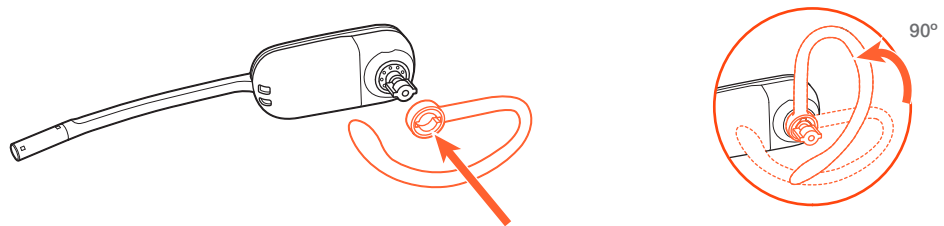

**OPMERKING** Zorg ervoor dat het oorhaakje plat tegen de headset ligt voordat u dit draait.

- 2 Kies een oordopje van de gewenste grootte en stijl dat prettig zit. Lijn het oordopje uit zoals weergegeven, met de inkeping in de richting van de microfoon. Druk het oordopje vast.

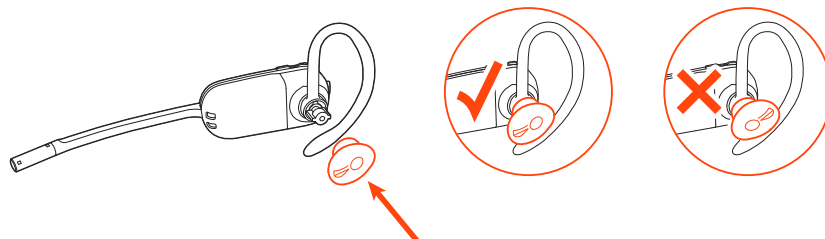

**OPMERKING** Zorg ervoor dat het grote uiteinde van het oordopje in de richting van de microfoon wijst.

- 3 Raadpleeg De juiste stand van de headset voor een juiste positionering van uw headset. De juiste stand van de headset op pagina 10

#### Over het linkeroor dragen

- 1 Kies het formaat oorhaakje dat het prettigst zit. Lijn het oorhaakje uit zoals weergegeven en plaats het op de headset. Draai het oorhaakje 90° omhoog.

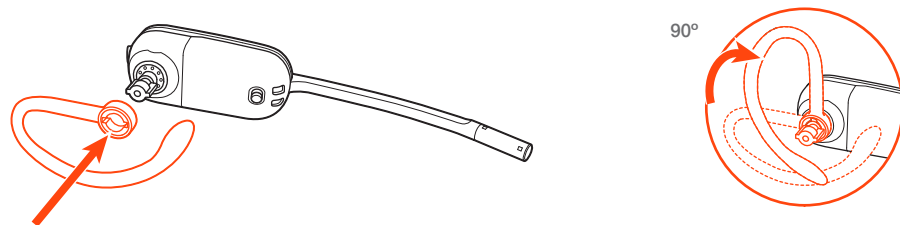

**OPMERKING** Zorg ervoor dat het oorhaakje plat tegen de headset ligt voordat u dit draait.

- 2 Kies een oordopje van de gewenste grootte en stijl dat prettig zit. Lijn het oordopje uit zoals weergegeven, met de inkeping in de richting van de microfoon. Druk het oordopje vast.

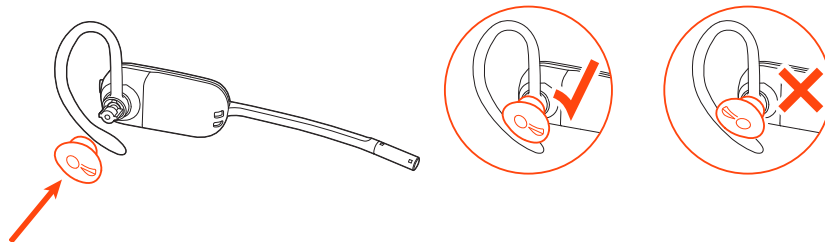

**OPMERKING** Zorg ervoor dat het grote uiteinde van het oordopje in de richting van de microfoon wijst.

- 3 Raadpleeg De juiste stand van de headset voor een juiste positionering van uw headset.

#### De juiste stand van de headset

Als u de headset draagt, moet de microfoon zo dicht mogelijk bij uw wang worden geplaatst, zonder dat deze uw wang raakt. De microfoon kan naar binnen worden aangepast door de headset te draaien zodat de headset optimaal wordt geplaatst.

- 1 Schuif de headset over en achter uw oor en duw het oordopje vervolgens voorzichtig in uw oor.
- 2 Beweeg de headset vervolgens heen en weer in uw oor zodat de headset draait en de microfoon dichterbij uw mond kan worden geplaatst. Omdat de basis van de headset achteruit beweegt, voelt u zachte klikken totdat de microfoon vlak tegen uw wang zit.

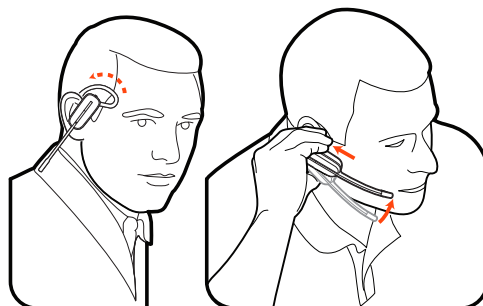

### Over het hoofd dragen

- 1 Houd de hoofdbeugel vast zodat deze in de juiste positie staat voor de headset (zie afbeelding) en klik de hoofdbeugel vast in de headset.

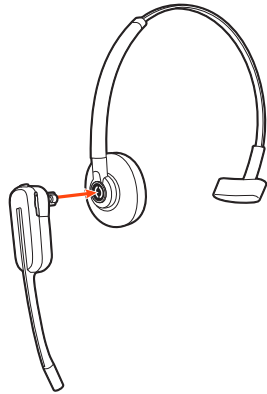

- 2 Draai de headset omhoog. De hoofdbeugel kan links of rechts worden gedragen.

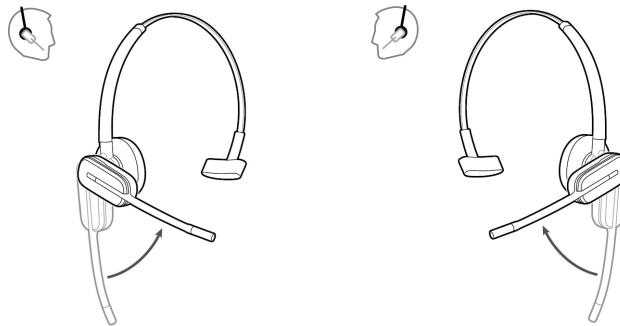

- 3 Om de positie van de headset te optimaliseren, duwt u de headset naar binnen, zodat de microfoon dicht bij uw mond zit.

### Achter het hoofd dragen

- 1 Positioneer de hoofdbeugel zoals weergegeven. Zorg ervoor dat de hoofdbeugel plat tegen de headset zit en draai deze vervolgens 90° omhoog. Als u de hoofdbeugel links wilt dragen, draait u het dikke gedeelte naar de linkerkant van de hoofdbeugel.

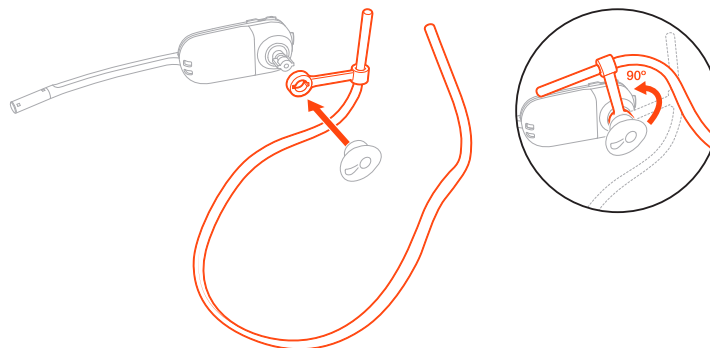

- 2 Kies een oordopje van de gewenste grootte en stijl dat prettig zit. Lijn het oordopje uit zoals weergegeven, met de inkeping in de richting van de microfoon. Druk het oordopje vast.

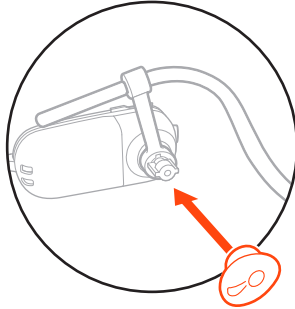

**OPMERKING** Zorg ervoor dat het grote uiteinde van het oordopje in de richting van de microfoon wijst.

- 3 Voor een juiste positionering van de hoofdbeugel schuift u eerst het dikke gedeelte van de hoofdbeugel, zodat de headset comfortabel zit.

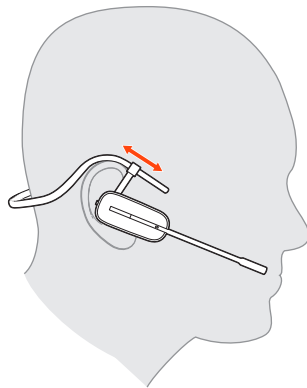

- 4 Met een vinger op het indicatielampje van de headset duwt u de microfoon zo dicht mogelijk naar uw wang toe zonder deze te raken.

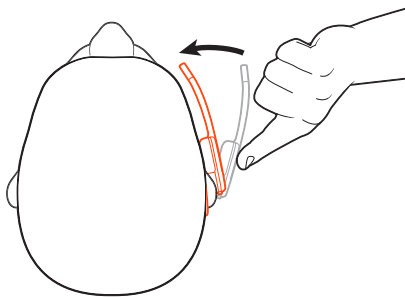

## De headset en reservebatterij opladen

### De headset opladen

Plaats de headset in de oplader/houder. Het oplaadlampje van de headset knippert wanneer de headset wordt opgeladen en gaat uit wanneer de headset volledig is opgeladen. Laad de headset ten minste 20 minuten op voordat u deze voor het eerst gebruikt. Het duurt 3 uur om uw headset volledig op te laden.

### Opladen reservebatterij

Laad de reservebatterij op door de oplader aan te sluiten op een usb-voedingsbron. Het lampje knippert tijdens het opladen. U kunt de batterij van de headset zelfs tijdens actieve gesprekken vervangen.

### Batterij vervangen tijdens een gesprek

U kunt de batterij van de headset zelfs tijdens actieve gesprekken vervangen.

- 1 Verwijder tijdens een gesprek de batterij uit de headset. De headset geeft geen geluid meer.
- 2 Vervang de batterij door een opgeladen reservebatterij.
- 3 U hoort "base connected" (basisstation aangesloten) en "mute off" (muten uit) wanneer de batterij is vervangen en u opnieuw wordt verbonden met uw gesprek.

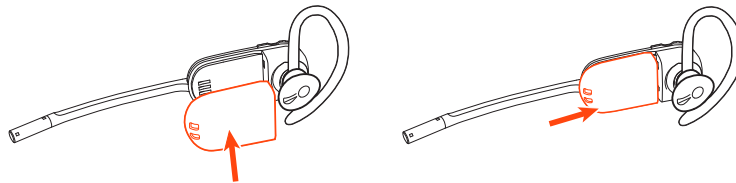

## Gesprekstijd

Als de headset volledig is opgeladen, biedt deze u tot wel 5 uur ononderbroken gesprekstijd. Als u de batterijen vervangt, hebt u onbeperkte gesprekstijd.

## Batterijstatus headset

De batterijstatus van uw headset bepalen:

- Luister naar de gesproken meldingen nadat u de headset inschakelt
- Plaats de muisaanwijzer op het systeemvakpictogram van Plantronics Hub
- Bekijk in de Plantronics Hub-app

# Software laden

Plantronics Hub is een onmisbare headset-tool.

**OPMERKING** Voor sommige softphones is de installatie van Plantronics Hub voor Windows en Mac vereist om de bedieningsfuncties (beantwoorden/beëindigen en muten) van de headset in te schakelen.

- Download Plantronics Hub voor Windows/Mac via [plantronics.com/software](https://plantronics.com/software).
- Download Plantronics Hub voor iOS/Android via [plantronics.com/software](https://plantronics.com/software), de App Store of Google Play.



Plantronics Hub	iOS en Android	Windows en Mac
Call control voor softphones	beschikbaar voor bepaalde softphones	X
Taal van de headset wijzigen	X	X
Het bijwerken van de firmware	X	X
Schakel de functies in/uit	X	X
Gebruikershandleiding weergeven	X	X
Batterijmeter	X	X
Find MyHeadset	X	
Amazon Alexa gebruiken (app vereist)	X	
Tegel inschakelen (app vereist)	X	

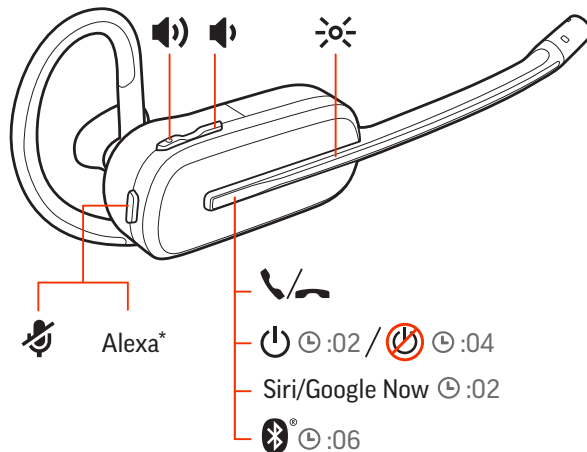

# De basisfuncties



## In- of uitschakelen

Druk op de gespreksknop  totdat u "power on" (inschakelen) of "power off" (uitschakelen) hoort.



## Volume aanpassen

- **Headsetvolume** Pas het volume van uw headset aan met de volumeregeling voor omhoog (+) en omlaag (-).
- **Volume vaste telefoon** Als uw stem te luid of te zacht is tijdens een gesprek via een vaste telefoon, kunt u het spraakvolume  aan de onderkant van het basisstation aanpassen. Als de stem van een beller te luid of te zacht is tijdens een gesprek via een vaste telefoon, dient u het luistervolume  aan te passen.
- **Basisbeltoonvolume** Pas de volume-instelling voor de beltoon aan in de Plantronics Hub. Deze beltoon waarschuwt u voor een inkomende oproep wanneer u uw headset niet draagt.



### Pas het microfoonvolume van de headset aan (softphone)

Plaats een testoproep met de softphone en pas het softphonevolume en het geluidsvolume op de pc dienovereenkomstig aan.

## Gesprekken voeren, aannemen en beëindigen

Aan de voorkant van het basisstation bevinden zich 2 audioknoppen / voor de computer en vaste telefoon. Met deze knoppen kunt u overschakelen naar een van de andere telefoonlijnen/audiokanalen.

### Een oproep plaatsen (computer of vaste telefoon)





- 1 Tik op een audioknop / op het scherm van mijn basisstation. U hoort een kiestoon.  
**Alleen vaste telefoon:** Druk op de headsetknop van de telefoon  of verwijder de handset handmatig als u geen HL10-lifter of EHS-kabel hebt.

**TIP** Als u geen kiestoon hoort, draait u het basisstation om en past u de schakelaar (A--G) aan. "A" werkt voor de meeste vaste telefoons. "D" werkt voor Cisco-telefoons.

- 2 Kies vanaf uw softphone of vaste telefoon.

### Oproep beantwoorden of beëindigen

Om een oproep aan te nemen of te beëindigen, kiest u:



- Tik op de oproepknop op de headset .
- **Computer of vaste telefoon:** Raak de bijbehorende knop Audio aan /  
**Alleen vaste telefoon:** Als u geen HL10-lifterkabel of EHS-kabel hebt, drukt u op de headsetknop  op uw telefoon of verwijdert u handmatig de handset wanneer u een oproep beantwoordt of plaatst u de handset terug wanneer u een oproep beëindigt.

### **Mute**

Tik tijdens een oproep op de muteknop op de headset. Tik nogmaals om het geluid weer in te schakelen. Als muten is ingeschakeld, is het lampje rood. Wijzig uw mute-instellingen in Plantronics Hub voor Windows/Mac.

### **Een oproep in de wacht zetten**

Een actief gesprek in de wacht zetten of een gesprek in de wachtstand hervatten:

- Houd de Oproepknop  2 seconden ingedrukt.
- **Computer of vaste telefoon:** Houd de bijbehorende audioknop  /  op het basisstation 2 seconden ingedrukt. De knop knippert rood wanneer een gesprek in de wacht staat.

**OPMERKING** *U kunt slechts 2 gesprekken op uw vaste telefoon in de wacht zetten vanaf uw vaste telefoon.*

### **Schakelen tussen gesprekken (wachtstand)**

Schakelen tussen gesprekken:

- Houd de Oproepknop  2 seconden ingedrukt.
- **Computer of vaste telefoon:** Tik op de bijbehorende knop Audio op het basisstation. De knop knippert rood wanneer een gesprek in de wacht staat.

**OPMERKING** *U kunt slechts 2 gesprekken per vaste telefoon overschakelen vanaf uw vaste telefoon.*



# Meer kenmerken

## Voice assistant (smartphonefunctie)

**Siri, Google Now™, Cortana**Houd de Oproepknop 2 seconden ingedrukt om de standaard voice assistant van uw smartphone te activeren. Wacht tot de telefoon spraakherkenning, zoeken en andere smartphonespraakbediening heeft geactiveerd.

**LET OP** *Voice assistant is alleen actief als uw headset zich buiten het basisbereik bevindt en met een smartphone is gekoppeld.*

## Amazon Alexa (smartphonefunctie) inschakelen en gebruiken

Als Alexa is ingeschakeld op uw headset, kunt u vragen om een routebeschrijving, vrienden bellen, Alexa Skills openen en meer.

**OPMERKING** *Amazon Alexa is niet in alle talen en landen beschikbaar.*

- 1 Alexa inschakelen
  - A Koppel de headset aan uw mobiele apparaat**
  - B Werk indien nodig uw mobiele Plantronics Hub-app (software) bij**
  - C Start de Plantronics Hub-app en zorg ervoor dat uw headset (firmware) up-to-date is**
  - D Kies vanuit het hoofdmenu van Plantronics Hub, Apps > Amazon Alexa > Inschakelen**
  - E Start de Amazon Alexa-app en volg de instructies om uw headset in te stellen**
- 2 Alexa gebruiken
  - A Als u Alexa wilt gebruiken (wanneer u niet in gesprek bent), tikt u op de muteknop en stelt u een vraag. U hoort een toon wanneer Alexa wordt geactiveerd.**

## Tile inschakelen

Gebruik de Tile-app op uw mobiele telefoon om uw verloren headset te bellen, of om deze op een kaart te vinden of de Tile-community om hulp te vragen.

- 1 Koppel de headset aan uw mobiele apparaat
- 2 Werk indien nodig uw mobiele Plantronics Hub-app (software) bij
- 3 Start de Plantronics Hub-app en zorg ervoor dat uw headset (firmware) up-to-date is
- 4 Kies vanuit het hoofdmenu van Plantronics Hub, Apps > Tile > Inschakelen
- 5 Start de Tile-app en volg de instructies om uw headset aan te sluiten

## De standaardlijn wijzingen

Wijzig de standaard uitgaande telefoonlijn/ het standaard uitgaande audiokanaal in Plantronics Hub voor Windows/Mac.

## In-bedrijflampje

De headsetlampjes knipperen rood om anderen te laten weten dat u in gesprek bent. Instellingen beheren in Plantronics Hub.

# Problemen oplossen

## Headset

Ik hoor geen kiestoon via de headset.

- Zorg ervoor dat de headset is opgeladen.
- Zorg ervoor dat uw headset is gekoppeld aan het basisstation. Raadpleeg [Opnieuw koppelen aan basisstation](#).
- Verschuif de configuratieschakelaar (A--F) aan de onderkant van het basisstation totdat u een kiestoon hoort. De standaardinstelling **A** is geschikt voor de meeste telefoons. **LET OP** *Gebruik configuratie **D** voor Cisco-telefoons. Cisco-telefoons die zijn aangesloten op een EHS-kabel maken gebruik van configuratie **A**.*
- Controleer of uw vaste telefoon correct is aangesloten op het basisstation. Raadpleeg de [Informatie over het instellen van een vaste telefoon](#).
- Als uw basisstation is aangesloten op de speciale headsetpoort van uw vaste telefoon , drukt u op de toets voor headset van de vaste telefoon om een kiestoon te horen.
- Als uw basisstation is aangesloten op de speciale headsetpoort van uw vaste telefoon , drukt u op de toets voor headset van de vaste telefoon en op de knop voor de vaste telefoon  op het basisstation om een kiestoon te horen.
- Als het basisstation is aangesloten op de handsetaansluiting, verwijdert u de handset handmatig om een kiestoon te horen (als u geen EHS-kabel of HL10-lifter hebt).
- Zorg ervoor dat uw HL10-filter de handset voldoende omhoog brengt zodat u de telefoonhoorn kunt bedienen; stel de lifter indien nodig hoger af.
- Pas het luistervolume van de headset aan. Raadpleeg [Het volume aanpassen](#).
- Als het volume nog steeds te laag is, pas dan het volume van de vaste telefoon aan op het basisstation. Raadpleeg [Het volume aanpassen](#).

Ik hoor ruis.

- Zorg ervoor dat het basisstation ten minste 30 cm van uw computer en 15 cm van uw telefoon is verwijderd. Als het aanpassen van de afstand niet helpt en uw headset buiten het bereik valt, dient u dichterbij het basisstation te gaan. Raadpleeg [Het basisstation plaatsen](#).

Het geluid is vervormd.

- Stel het spraakvolume en/of het luistervolume van de vaste telefoon lager in op het basisstation. Bij de meeste telefoons is de juiste instelling stand 2. Raadpleeg [Het volume aanpassen](#).
- Indien uw telefoon een volumeregeling heeft, verlaagt u het volume tot de vervorming verdwijnt.
- Als er nog steeds vervorming optreedt, dient u de volumeregeling op de headset aan te passen om het spraakvolume van de headset te verlagen. Raadpleeg [Het volume aanpassen](#).
- Zorg ervoor dat het basisstation 30 cm van uw computer en 15 cm van uw telefoon is verwijderd. Raadpleeg [Het basisstation plaatsen](#).

Ik hoor een echo in de headset.

- Stel het spraakvolume en/of het luistervolume van de vaste telefoon lager in op het basisstation. Bij de meeste telefoons is de juiste instelling stand 2. Raadpleeg [Het volume aanpassen](#).
- Als het geluidsniveau in deze stand te laag is, verhoogt u het volume op de headset. Raadpleeg [Het volume aanpassen](#).
- Als het spraakvolume in deze positie te zwak is voor uw gesprekspartner, kunt u de positie van de headset aanpassen om te zorgen dat de microfoon zo dicht mogelijk bij uw mond is.

Mensen met wie ik spreek, horen een bromtoon op de achtergrond.

- Plaats het basisstation verder van uw telefoon af. Raadpleeg [Het basisstation plaatsen](#).
- Als de voeding van het basisstation op een stekkerdoos is aangesloten, steekt u de stekker rechtstreeks in het stopcontact.

Ik kan Siri of Google Now niet activeren op mijn headset.

- De standaardassistent van uw smartphone is een functie die alleen mobiel is en deze is niet actief wanneer uw headset zich binnen het bereik van uw basisstation bevindt.
- Zorg ervoor dat uw headset zich buiten het basisbereik bevindt
  - Controleer of de headset gekoppeld is met uw smartphone
  - Zie [Voice assistant](#)

Ik kan Alexa niet activeren op mijn headset.

- Alexa vereist eenmalige installatie in Plantronics Hub voor iOS/Android. Zie [Amazon Alexa inschakelen en gebruiken](#).

## Vaste telefoon

De telefoonhoorn-lifter is geïnstalleerd maar tilt de hoorn niet op.

- Controleer of het netsnoer van de telefoonhoorn-lifter stevig is aangesloten op de desbetreffende aansluiting op het basisstation.

## Softphone

Er gebeurt niets als ik een nummer kies in mijn softphoneapplicatie.

- Zorg dat uw headset is opgeladen.
- Zorg ervoor dat de headset is gekoppeld met het basisstation. Raadpleeg [Opnieuw koppelen aan basisstation](#).
- Zorg ervoor dat de Plantronics Hub voor Windows en Mac-software is geïnstalleerd. Ga naar [plantronics.com/software](http://plantronics.com/software) om de software te downloaden.
- Controleer of u een compatibele softphoneapplicatie gebruikt. Ga naar [plantronics.com/software](http://plantronics.com/software) voor een lijst met compatibele softphones.
- Als de Plantronics-software niet is geïnstalleerd en u niet beschikt over een compatibele softphone, drukt u eerst op de audioknop op het basisstation en gebruikt u de softphone-interface om oproepen te plaatsen/beantwoorden/beëindigen.
- Controleer of de headset het standaardgeluidsapparaat is door naar het Geluidsconfiguratiescherm (Windows) of de Systeemvoorkeuren voor geluid (Mac) te gaan.
- Start uw computer opnieuw op.

- Het spraak- en/of luistervolume is te laag/hoog.
- Pas het luistervolume van de headset aan met de volumeknop.
  - Pas het luister- en spraakvolume aan via de volumeregeling/systeemvoorkeuren van uw computer.
  - Pas het luister- en spraakvolume aan via de softphoneapplicatie.
- 

- Het geluid klinkt vervormd of ik hoor een echo in de headset.
- Verlaag het spraak- en/of luistervolume op de pc met behulp van uw softphoneapplicatie.
  - Richt de microfoon naar uw kin.
  - Als de vervorming nog steeds aanwezig is, verlaagt u het luistervolume op de headset.
- 

Ik hoor geen geluid meer via de computerluidsprekers.

**Voor systemen met Windows 10 en Windows 8**

- Ga naar **Start > Configuratiescherm > Geluiden en audioapparaten > Geluid > Geluid afspelen** en wijzig de Standaardinstelling van uw headset naar uw pc-luidsprekers. Klik op "OK" om de wijziging te bevestigen.

**Voor systemen met Windows Vista en Windows 7**

- Ga naar **Start > Configuratiescherm > Geluiden > Afspelen** en wijzig de Standaard instelling van uw headset naar uw pc-luidsprekers. Klik op "OK" om de wijziging te bevestigen.

**Voor Mac met OS X**

- Ga naar het Apple-menu > Systeemvoorkeuren en klik op Geluid.
  - Klik op Uitvoer en selecteer "Interne luidsprekers" of de luidsprekers van uw keuze.
- 

Geen audioverbinding met de pc.

- Koppel de USB- en voedingskabels los van het basisstation. Sluit eerst de voedingskabel weer aan. Wacht tot het aan/uit-lampje gaat branden en sluit vervolgens de USB-kabel weer aan. Sluit uw computeraudio- of softphone-toepassing af en start deze vervolgens opnieuw op.
-

# Ondersteuning

## HULP NODIG?

[plantronics.com/support](https://plantronics.com/support).

### **Plantronics, Inc.**

345 Encinal Street  
Santa Cruz, CA 95060  
United States

### **Plantronics B.V.**

Scorpius 171  
2132 LR Hoofddorp  
Netherlands

© 2020 Plantronics Inc. Alle rechten voorbehouden. Poly, het propellerontwerp en het Poly-logo zijn handelsmerken van Plantronics, Inc. Bluetooth is een gedeponeerd handelsmerk van Bluetooth SIG, Inc. en elk gebruik door Plantronics vindt onder licentie plaats. Alle overige handelsmerken zijn het eigendom van hun respectieve eigenaren. Geproduceerd door Plantronics, Inc.

217064-19 03.20