

Poly Sync 60 系列

蓝牙和 USB 会议室扬声器

用户指南

内容

控件	3
LED	4
请注意安全	4
安装、通电和配对	5
电源	5
有绳设置	5
手机设置	6
视频摄像头安装	7
加载软件	8
更新固件	8
日常使用	9
应答或结束通话	9
静音/取消静音	9
音量	9
语音助手（智能手机功能）	9
启动 Microsoft Teams（仅适用于 Teams 型号）	9
自定义设置您的扬声器	9
为手机充电	9
链接扬声器（菊花链音频）	10
已连接的扬声器音频设置	10
故障诊断	11
包装清单	12
支持服务	13

控件

具有移动连接和有绳连接功能的会议室扬声器。

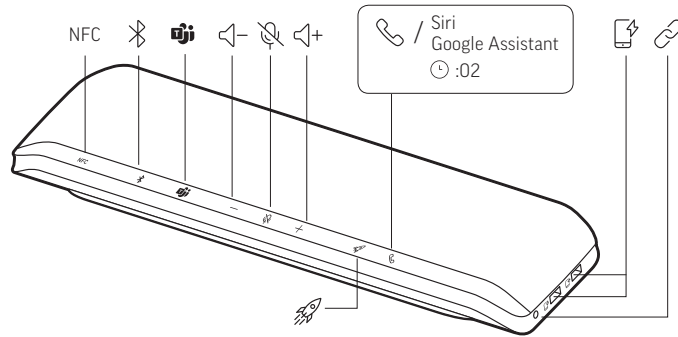

NFC	近场通信
📶	蓝牙配对
👤	按下可与 Microsoft Teams 交互（仅适用于 Teams 型号，需要安装桌面应用程序）
🔊-	调小音量
🔇	静音/取消静音
🔊+	调大音量
☎️	应答/结束通话
Siri、Google Assistant	默认语音助手（智能手机功能）
🔌	USB 电话充电端口
🔗	链接 2 台扬声器（智能手机功能）
🚀	暂停/播放媒体文件（默认）。在 Poly Lens 应用程序中定义功能

LED

LED 灯条	指示灯说明
蓝色交叉图案	配对模式
蓝色常亮	配对成功（已连接）
闪烁绿色	来电
绿色常亮	正在通话
红色常亮	已启用静音
白色交叉图案	链接模式（菊花链音频）
白灯闪烁 2 次	链接成功

注 LED 在待机模式下不会亮起。

请注意安全

使用新扬声器前，请阅读关于安全、充电、电池和管制等重要信息的安全指南。

安装、通电和配对

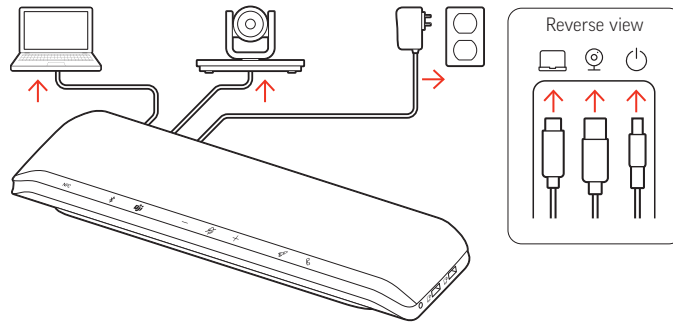

扬声器背面的端口

-  计算机 USB-C 端口
-  视频摄像头 USB-A 端口
-  电源端口

电源

扬声器会在电源线连接到插座时通电。电源  端口位于扬声器的背面。

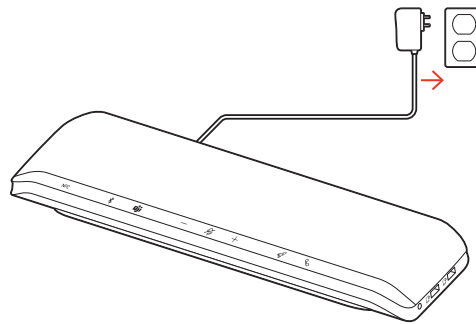

有绳设置

将连接扬声器的 USB 线缆插入到电脑上的 USB-A 或 USB-C 端口。

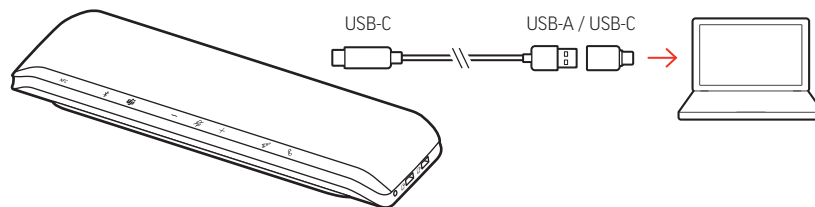

注 将 USB 线缆连接至扬声器背面的计算机  端口。

注 确保将线缆仅限 USB-C 连接器的一端插入扬声器。如果将 USB-A 转 USB-C 适配器连接至扬声器，有绳模式可能不起作用。

手机设置

- 1 开启扬声器后，按下蓝牙  按钮 2 秒钟。您会听到“pairing”（正在配对），并且 LED 闪烁蓝色交叉图案。

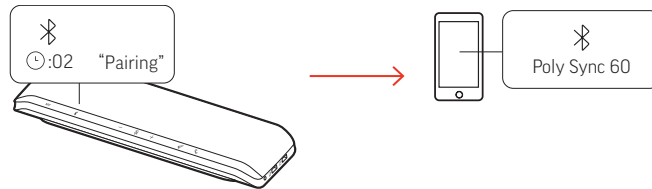

- 2 激活移动设备上的蓝牙并将其设置为搜索新设备。选择“Poly Sync 60”。
- 3 听到“pairing successful”（配对成功）即表示配对已成功，此时 LED 呈蓝色闪烁。

NFC 配对

您的扬声器支持与您的移动设备进行 NFC 配对。如果您的扬声器已配对了两台设备，NFC 配对可能不起作用。

- 1 确保您的移动设备已启用 NFC，并且显示屏未锁定。（各移动设备的 NFC 功能可能会有所不同。）
- 2 扬声器通电后，将移动设备的 NFC 标签置于扬声器的 NFC 标签范围之内，直至配对完成。如有必要，接受连接。

安全连接（移动）

此安全连接功能可让通过蓝牙在会议室内进行电话会议变得更加安全。

启用此功能之后，配对设备会在每次结束通过移动设备进行的电话会议后断开连接，确保不会在不需要时继续通过扬声器播放设备音频。在 Poly Lens 应用程序中管理。

注 启用安全连接会断开之前配对的设备。

- 1 开启扬声器并在 Poly Lens 应用程序中启用安全连接后，按下 Bluetooth（蓝牙） 按钮 2 秒钟。您会听到“pairing”（正在配对），并且 LED 闪烁蓝色交叉图案。
- 2 激活设备上的蓝牙并将其设置为搜索新设备。选择“Poly Sync 60”。

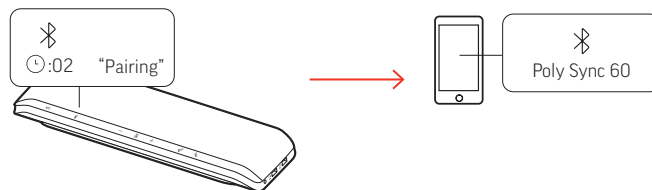

- 3 听到“pairing successful”（配对成功）即表示配对已成功，此时 LED 呈蓝色闪烁。

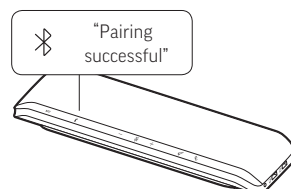

- 4 通过蓝牙拨出或接听移动通话或者播放音乐。
- 5 结束通话后，在 30 秒内按下任意按钮可继续保持移动连接。如果不采取任何措施，则移动连接将终止，并且蓝牙按钮将不再发光。

视频摄像头安装

- 1 您的扬声器配有带盖的视频摄像头Ⓞ端口。该端口位于扬声器的背面。使用提供的梅花头螺丝刀工具拆下盖子，即可使用该端口。

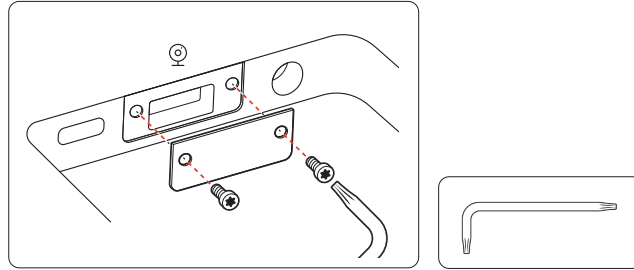

- 2 将兼容的视频摄像头的线缆连接至扬声器上的 USB-A 摄像头Ⓞ端口。

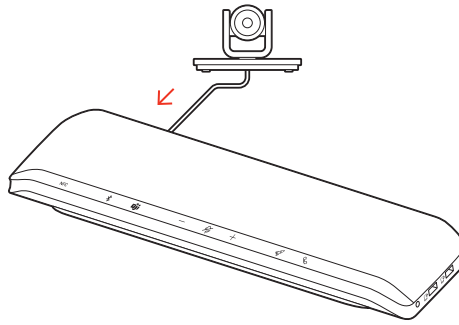

注 不随附视频摄像头线缆。

加载软件

借助 Poly Lens Desktop 应用程序中的高级设置和选项自定义设备行为。某些网络电话需安装 Poly 博诣软件，才能启用设备通话控制功能（接听/结束通话和静音）。下载地址：poly.com/lens。

注 Plantronics Hub 桌面版应用程序中也可进行设备设置。

更新固件

及时更新您的固件以改善 Poly 博诣设备的性能并为其增添新功能。

使用 Poly Lens 应用程序更新您电脑上的固件。下载地址：poly.com/lens。

当您更新固件时：

- 请勿在更新完成之前使用 Poly 博诣设备。
- 断开 Poly 博诣设备与已配对设备（如手机、平板电脑和计算机）的连接。
- 请勿通过第二部设备开始另一更新。
- 请勿传输流媒体。
- 请勿接听或拨打电话。

日常使用

应答或结束通话

按下 Call (通话) 按钮可接听或结束通话。

静音/取消静音

在通话过程中，按下 Mute (静音) 按钮可将麦克风静音或取消静音。在 Poly Lens 应用程序中管理静音设置。

音量

按下调高 (+) 或调低 (-) 音量按钮可增大或减小音量。

调整扬声器麦克风音量

拨打测试网络电话，并相应调整网络电话音量和 PC 音量。

语音助手 (智能手机功能)

Siri, Google Assistant, Cortana 按住通话按钮 2 秒钟即可激活您手机的默认语音助手。等待手机提示以激活语音拨号、搜索和其他智能手机语音控制功能。

启动 Microsoft Teams (仅适用于 Teams 型号)

您的设备具有一个 Teams 按钮，可以快速查看和使用 Microsoft Teams Desktop 应用程序。当您开会或收到通知时，Teams 按钮会发出脉冲。

- 未通话时，轻触 Teams 按钮可查看您计算机上的 Microsoft Teams 应用程序。
- 当 Teams 按钮 LED 指示灯发出紫色脉冲时，轻触可查看 Teams 通知或会议。

注 需要知晓 Teams 型号并打开 Teams Desktop 应用程序。不支持 Teams 移动应用程序。

自定义设置您的扬声器

请在 Poly Lens 应用程序中自定义火箭按钮功能。轻触火箭按钮时，播放/暂停播放媒体文件是默认功能。

选择范围:

- 播放/暂停音频 (默认)
- 设备状态检查
- 清除受信任设备列表
- 仅限手机: 默认语音助手 (Siri、Google 智能助理)
- 重拨
- 保持/恢复通话 (视网络电话而异)

为手机充电

扬声器通电时，最多可为 2 部手机充电。将手机充电线缆连接至 2 个 USB-A 充电端口之一 (不随附线缆)。

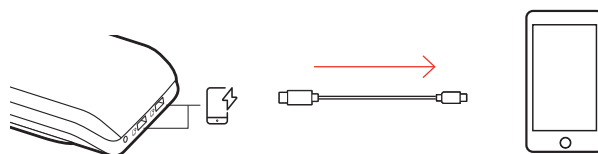

注 这样的连接仅用于供电。

链接扬声器（菊花链音频）

在通过蓝牙配对的移动设备上使用两个 Poly Sync 扬声器。

重要 链接模式仅在通过蓝牙连接的移动设备上可用。使用 USB 线缆将扬声器连接至电脑时，此功能不可用。

注 当两个扬声器均处于非活动状态（未接听电话或传输流媒体）时，可以进入链接模式。

- 1 开启两个扬声器的电源。
- 2 确保这两个扬声器都没有通过线缆连接至电脑。
- 3 同时按下两个扬声器上的“Link”（链接）按钮 2 秒钟，即可无线连接扬声器。您会听到“connecting”（正在连接），并且 LED 呈白色闪烁。
听到“connection successful”（连接成功）即表示连接已成功，此时两台扬声器上的 LED 闪烁白灯。

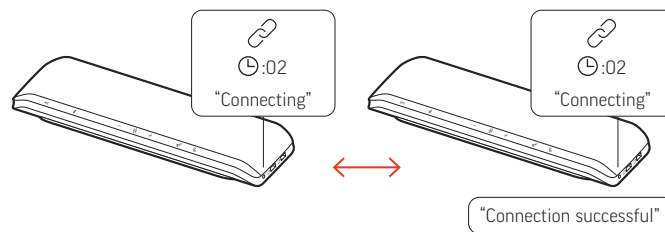

- 4 将其中一个扬声器与您处于空闲状态的移动设备配对。
成功配对后，您会听到“phone connected”（电话已连接）。
注 您可以在连接扬声器之前或之后配对您的移动设备。

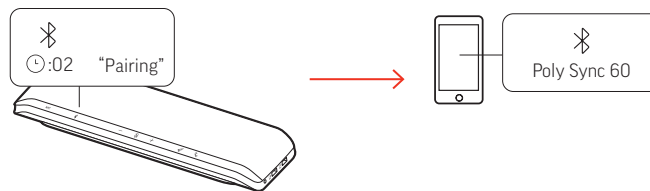



- 5 您可以通过任意一个扬声器控制系统，以播放音频或拨打电话。
- 6 同时按下两个扬声器上的“Link”（链接）按钮 2 秒钟，即可关闭链接模式。
您会听到“device disconnected”（设备已断开连接）。

已连接的扬声器音频设置

在 Poly Lens 应用程序中管理菊花链音频设置。

故障诊断

在有绳模式下，将扬声器连接到计算机时，不会播放音频。

- 确保通过将电源线连接到插座来为扬声器通电。
- 可以颠倒插入电脑 USB 线缆。确保将线缆仅限 USB-C 端口的一端插入扬声器。将线缆连接 USB-A 连接器以及随附的 USB-C 适配器的一端插入您的电脑。
- 请勿将 USB 线缆连接至扬声器侧面的手机充电  端口。请将其连接至扬声器背面的 USB-C  端口。

(仅适用于 Teams 型号) 我如何与 Microsoft Teams 进行交互?

- 轻触 Teams  按钮，快速打开并使用 Microsoft Teams。
- Teams 型号可与 Microsoft Teams Desktop 应用程序兼容。不支持 Teams 移动应用程序。



- 如何使用 Poly 博诣软件管理扬声器?
- Poly Lens 移动应用程序或 Plantronics Hub 移动应用程序无法识别我的扬声器。

- 您的扬声器受以下两款 Poly 博诣桌面应用程序支持：Poly Lens 桌面应用程序和 Plantronics Hub 桌面应用程序。下载地址：poly.com/lens。
- Poly 博诣移动应用程序不支持扬声器。



如何在手机上使用“安全连接”功能?

- 此安全连接功能可让通过蓝牙在会议室内进行电话会议变得更加安全。
- 通过 Poly Lens 桌面应用程序 激活“安全连接”。
 - 通话后，自动断开配对的移动设备与扬声器的连接。
 - 结束通话后，在 30 秒内按下扬声器上的任意按钮即可继续保持移动连接。

如何自定义火箭  按钮功能?

- 请确保已在计算机上加载 Poly Lens 桌面应用程序。
- 请在 Poly Lens 桌面应用程序 中自定义火箭  按钮功能。
- 轻触火箭  按钮时，播放/暂停播放媒体文件是默认功能。“播放/暂停”功能与某些基于网页的应用程序不兼容。

我想将视频摄像头连接至我的扬声器。

- 您的扬声器配有带盖的 USB-A 视频摄像头  端口。使用提供的工具拆下盖子，即可使用该端口。
- 将兼容的视频摄像头的线缆连接至扬声器上的 USB-A 摄像头  端口。

包装清单

包装物品可能因产品不同而不同。

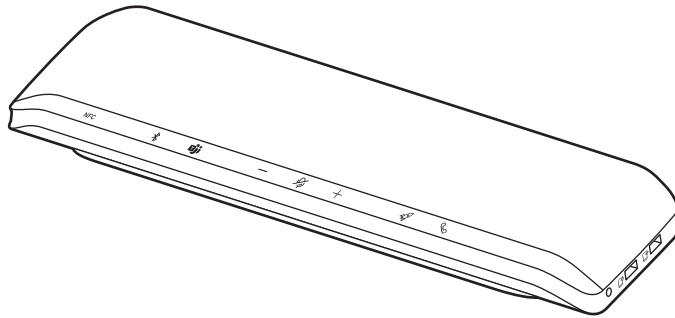

扬声器

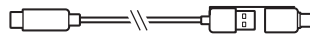

USB-A/USB-C 组合线缆

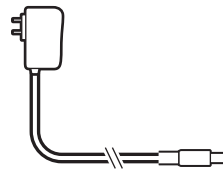

电源和插头适配器

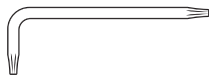

梅花头螺丝刀工具（适用于视频摄像头端口）



快速入门指南

支持服务

NEED MORE HELP?

poly.com/support

Manufacturer:

Plantronics, Inc.	Plantronics B.V.
345 Encinal Street	Scorpius 171
Santa Cruz, CA 95060	2132 LR Hoofddorp
United States	Netherlands

© 2021 Plantronics Inc. 保留所有权利。Poly 博诣、螺旋桨设计和 Poly 博诣徽标是 Plantronics, Inc. 的商标。蓝牙是 Bluetooth SIG, Inc. 的注册商标，Plantronics, Inc. 对其的任何使用已获得许可。其他所有商标都是其相应所有者的财产。由 Plantronics, Inc. 制造

Model ID: SY60/SY60-M.

218941-29 04.21